

ЦЕЛЬНОСТЕКЛЯННЫЕ И ДУШЕВЫЕ ПЕРЕГОРОДКИ

2023

ВЕРСИЯ 6

PerilaGlavSnab.ru



СОДЕРЖАНИЕ:



Доводчики
напольные

4



Система
маятниковых
дверей

6

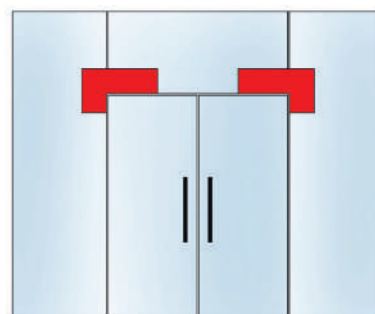

Схемы установки
цельностеклянных
перегородок

7



Фитинги
и коннекторы
для стекла

8



Замки для
стеклянных
дверей

12



Коннекторы для
стекла регулируемые
и точечные

14

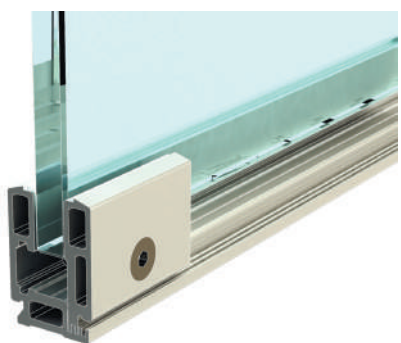

Зажимной
профиль для
стекла 8–12 мм

18



Ручки
для стеклянных
дверей

20



Кнобы
для стеклянных
дверей

22



Раздвижная система душевой т401 без зенковки

24



Раздвижная система дверей т405 без зенковки

26

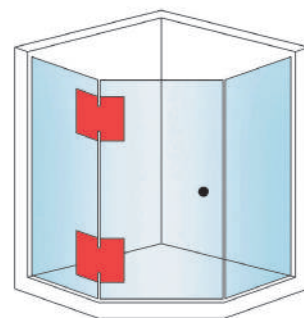

Схемы установки душевых кабин

28



Петли для душевых кабин

30

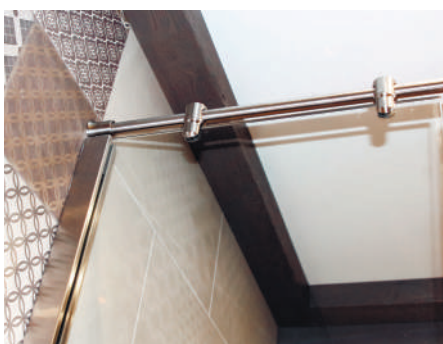

Держатели стекла и штанги для душевых кабин

34



Профили для душевых кабин

38



Коннекторы для стекла душевых кабин

40



Черная фурнитура для душевых кабин

44

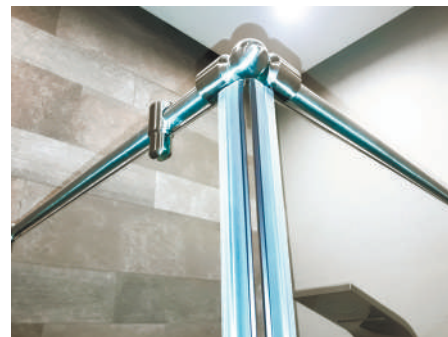

Уплотнители ПВХ для душевых кабин

53



О компании

50

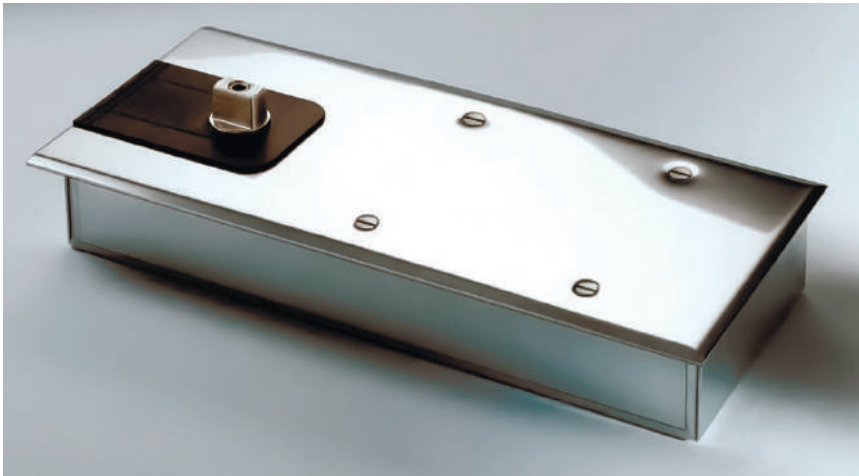

В наших доводчиках используется специальное зимнее масло с присадками, благодаря чему, доводчики можно эксплуатировать как при высоких, так и при низких, минусовых температурах (от -30 до +40 градусов).

Дополнительно установлено защитное кольцо оригинальной конструкции, которое препятствует вытеканию масла при транспортировке и эксплуатации. Это значит, что механизм доводчика будет хорошо смазываться, что уменьшает шум в первой половине и скрипы пружины

во второй половине срока службы доводчика. Синхронность закрывания обеих створок дверей соответствует уровню продукции лидеров рынка, и мы работаем над улучшением этого показателя.

В ассортименте доводчики 2-х типов по грузоподъемности до 80 кг для дверей от 600 до 1000 мм и до 120 кг с шириной двери свыше 1000 мм. Разница только в необходимом усилии на притвор двери и открывание. Не стоит брать на небольшую дверь доводчик на 120 кг – усилие на открытие может быть слишком большим.

Усиленный фиксатор на 90 градусов гарантирует до 300 000 (арт. t185) и до 500 000 (арт. t184, t182, t182, t183, t184-3) циклов открываний дверей. Для четкой фиксации без люфтов специальный состав металла внутри конструкции.

Толщина нержавеющей накладки на доводчик 1 мм. Специальный штамп с гладкими краями и обработкой, чтобы избежать травмы при установке и использовании. Антикоррозийная обработка и химический состав устойчивый к коррозии, только первичная нержавейка: никель 8%+, Хром 18%+, углерод 0,05%-, без серы и фосфора. Химический состав и фотографии на сайте.

t182

SSS

PSS

Доводчик напольный скрытый

Всесезонный, тихий, плавно закрывающийся с фиксацией 90°

Усилие открытия на вес двери до 80 кг

Крышка декоративная AISI304 толщина 1 мм

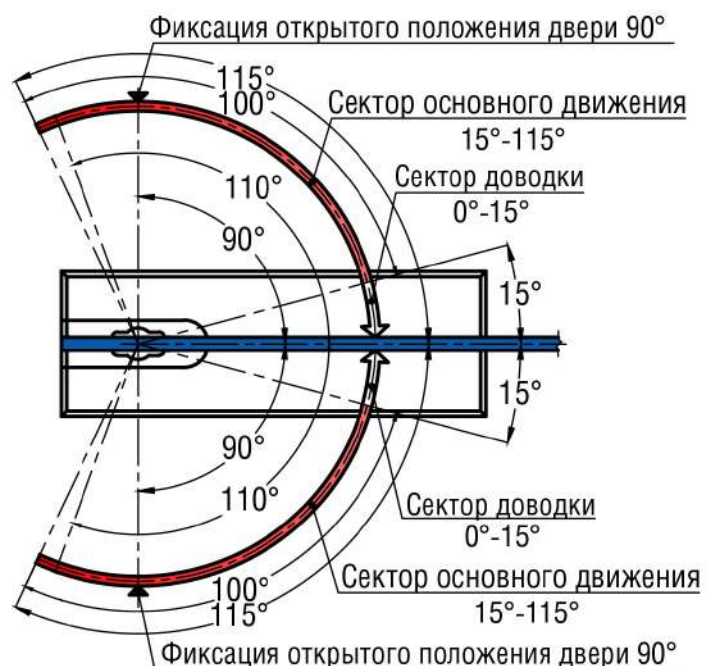
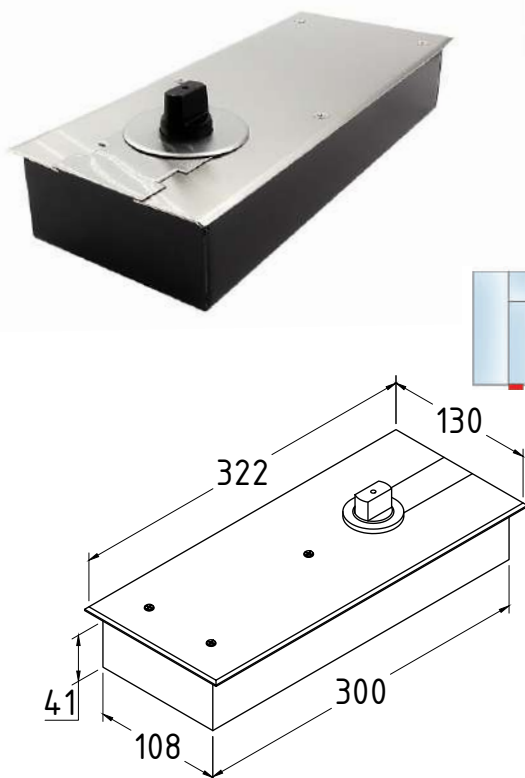

t183

SSS

Доводчик напольный скрытый для тяжелых дверей

Всесезонный, тихий, плавно закрывающийся с фиксацией 90°, 110°
Усилие открытия на вес двери 120 кг

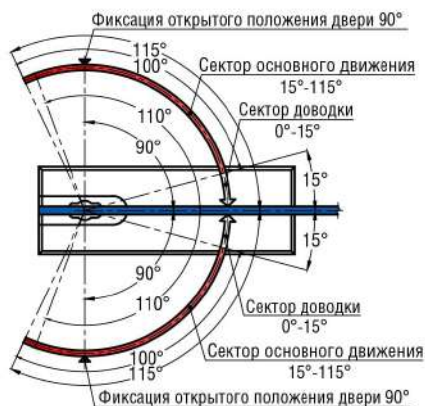
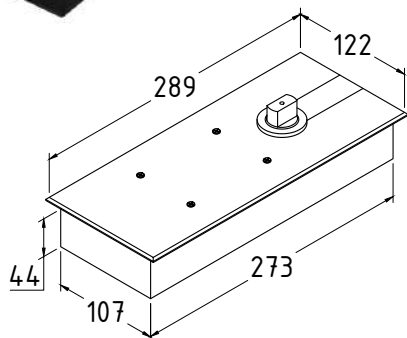

t184-3

SSS

Доводчик напольный скрытый для тяжелых дверей

Всесезонный, тихий, плавно закрывающийся с фиксацией 90°, 110°
Усилие открытия на вес двери 120 кг

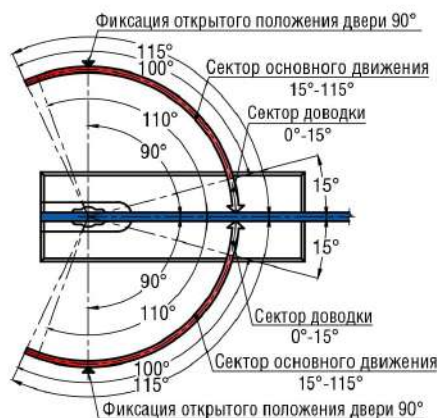
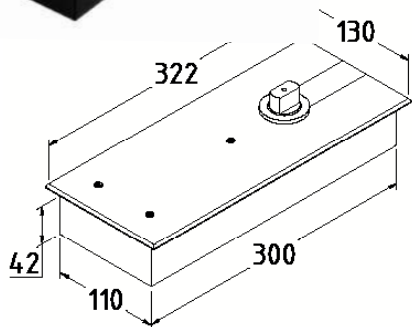

t185

SSS

Нижний фитинг со встроенным доводчиком без заглабления в пол

Для двери до 80 кг. С фиксацией 90°, 150°, для стекла 8–12 мм

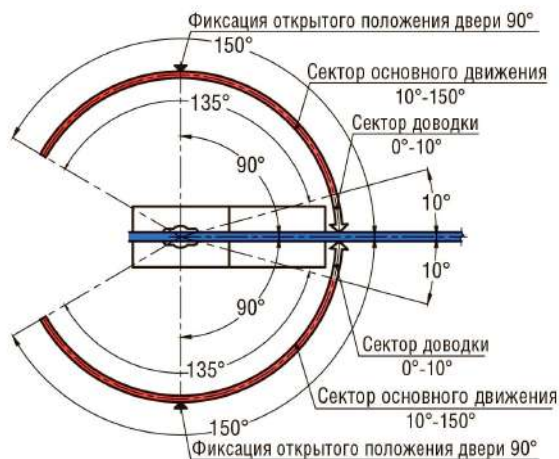
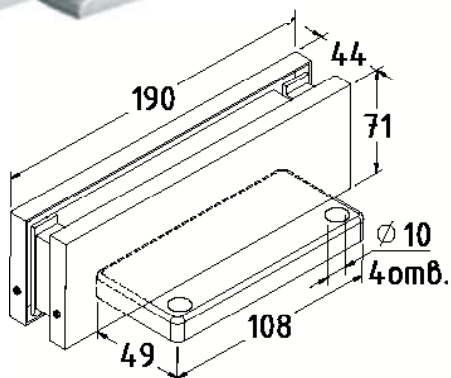



Мы внимательно относимся к требованиям покупателей и постоянно совершенствуем управление качеством нашей продукцией. Наши инженеры разработали индивидуальные чеклисты контроля качества для цельностеклянных фитингов. Каждый фитинг имеет паспорт изделия, спецификацию материалов и свои допуски.

Мы выделили 6 шагов контроля качества изделий от ПерилаГлавСнаб:

1. Контроль исходного сырья. Наш штатный инженер проводит химический анализ сырья. Берет минимум одну пробу материала из каждой партии литья, проверяет химический состав для оптимальных прочностных характеристик.
2. Качество на конвейере. В процессе производства наш инженер отбирает минимум один образец из каждой партии для контроля качества форм и обработки.
3. Качество готовой партии. Из каждой партии из разных коробок выделяется 0,5% образцов на контроль качества. Проверяются следующие показатели:
 - а. Геометрические размеры детали
 - б. Геометрический вырез под стекло; всего 19 разных вырезов со своим шаблоном
 - с. Сверяются диаметры отверстий с эталонным образцом
 - д. Устанавливается шаблонный образец стекла и проверяется работоспособность регулировочных механизмов.
4. Качество при отгрузке с фабрики. Проверяется вес деталей и качество упаковки в картон.
5. Качество при приемке на складе. Осуществляется контроль комплектности и целостности упаковки.
6. Качество при отгрузке товара клиенту – проверяется целостность упаковки.

Все данные с контроля качества всегда доступны для каждой детали. Мы специально выкладываем «страшненькие» фото «с полей» и не применяем фотошоп, чтобы вы видели товар без приукрас.

Преимущества наших фитингов:

- Накладки не ржавеют благодаря тому, что выполнены из нержавеющей стали AISI 304 (никель от 8%, хром от 17.8%, углерод до 0.08).
- Накладки устойчивы к механическим воздействиям – изготавливаются из металла толщиной 0,8 мм, после полировки финальная толщина 0,75+-0,03 мм, полировка 800 GRIT.
- Вкладки сделаны из качественного асбеста (в некоторых деталях душевой фурнитуры ПВХ)
- Накладки не болтаются и не дребезжат при закрывании и открывании дверей – уменьшенный люфт накладки относительно тела фитинга.
- Белые асбестовые вставки лучший вариант прокладок, самые любимые у монтажников. Хорошо держат и со временем не проседают как ПВХ. Изготовлены с соблюдением экологических требований.
- Прочная индивидуальная упаковка и хорошая групповая упаковка для оптимального хранения на складе.
- Дорогие вкладки из нержавеющей стали для того, чтобы седло оси служило максимально долго.
- Вырезы под стекла проверяются на всех этапах производства и приемки товара.
- Замки с латунными вставками – чтобы срок службы был максимально длинным

Схемы установки цельностеклянных перегородок

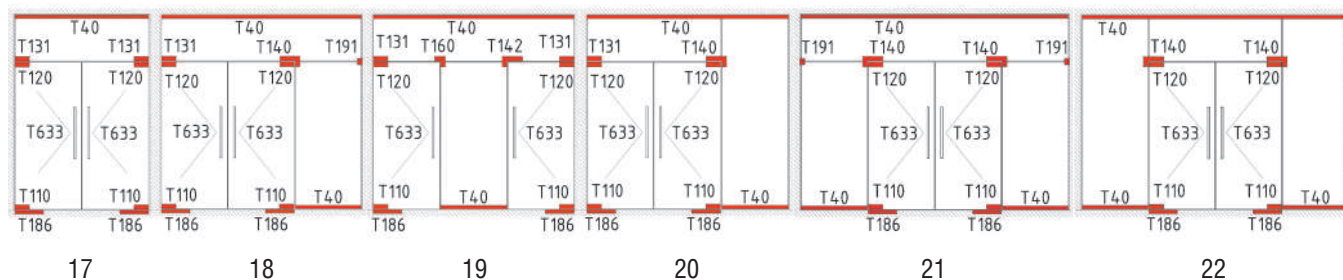
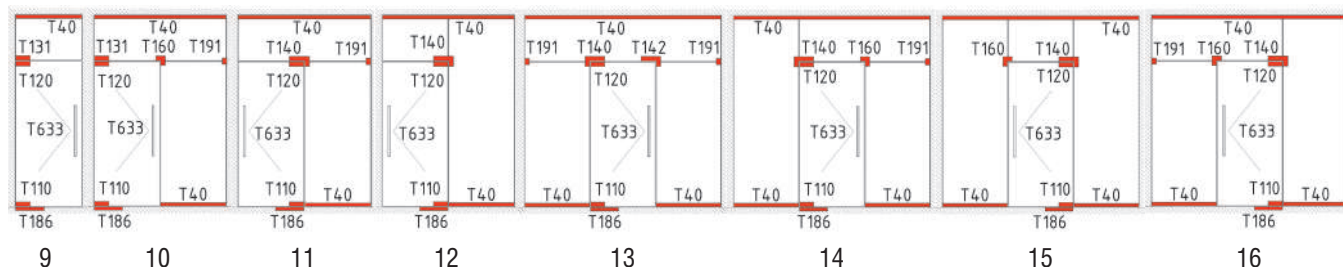
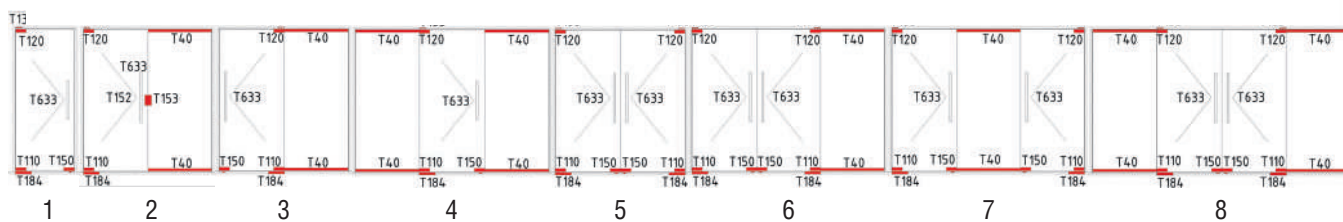
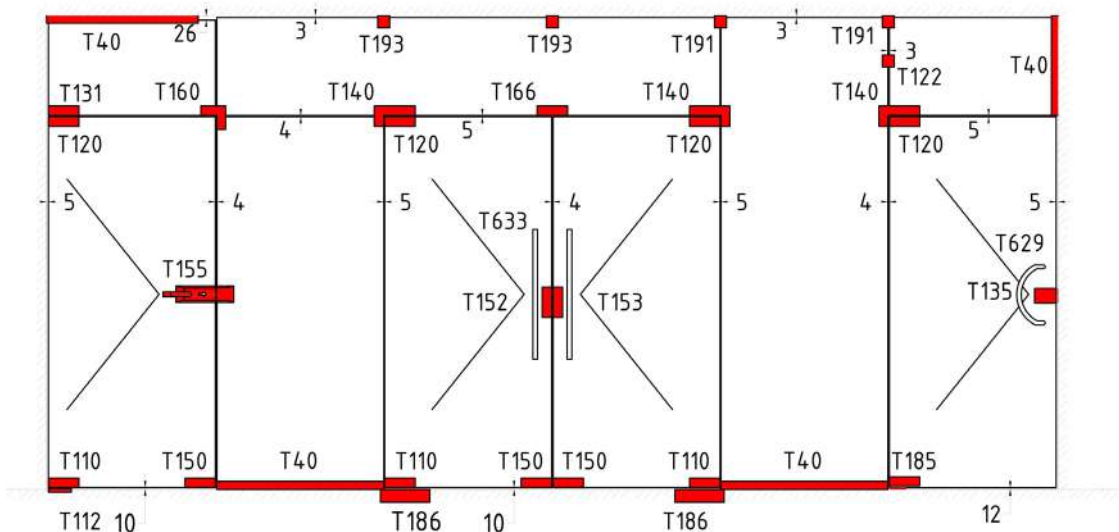
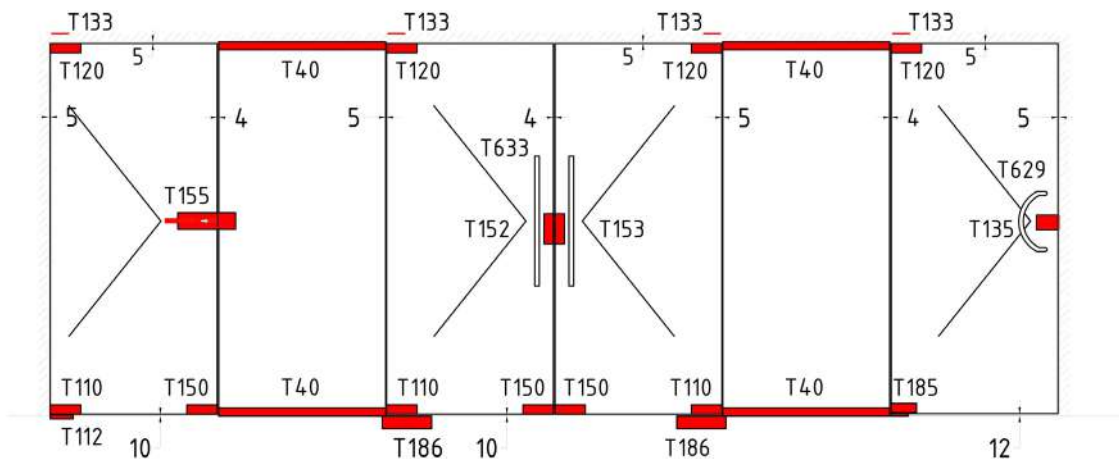



t110
PSS
SSS
AL
Фитинг нижний (петля)

Для стекла 10–12 мм

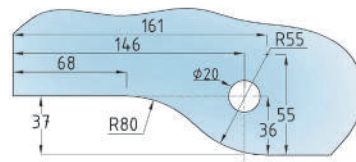
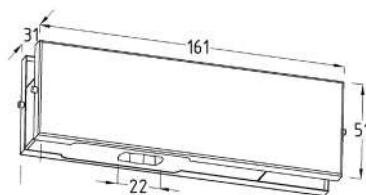
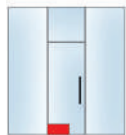
t120
PSS
SSS
AL
Фитинг верхний (петля)

Для стекла 10–12 мм

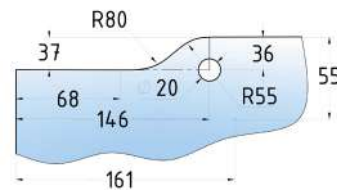
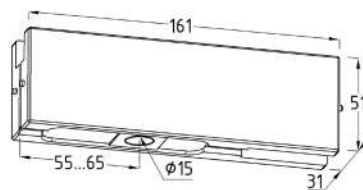
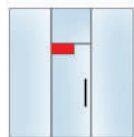
t130
PSS
SSS
AL
Фитинг с осью и монтажной пластиной

Для стекла 10–12 мм

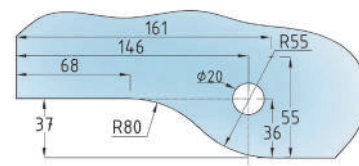
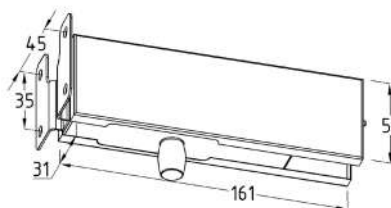
t131
PSS
SSS
AL
Фитинг с осью и анкером

Для стекла 10–12 мм

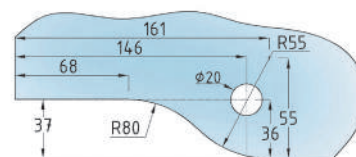
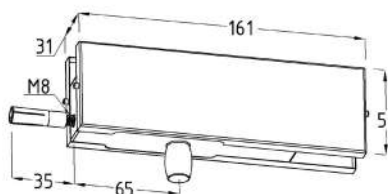

t140

PSS

SSS

AL

Фитинг угловой соединительный с осью

Для стекла 10–12 мм

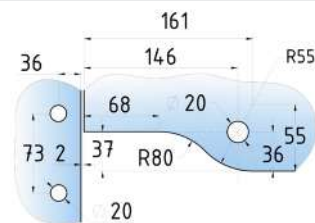
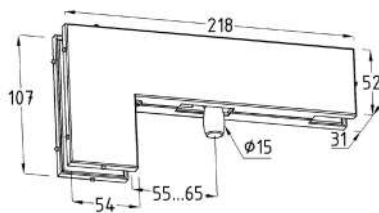
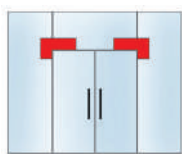

t142

PSS

SSS

AL

Фитинг угловой с ограничителем

Для стекла 10–12 мм

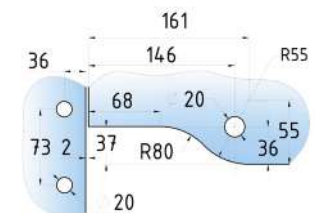
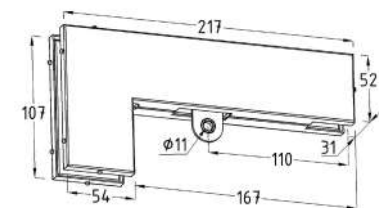
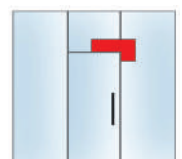

t160

PSS

SSS

AL

Фитинг угловой большой

Для стекла 10–12 мм

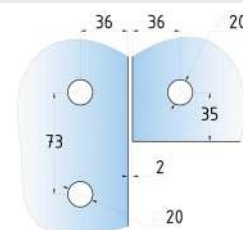
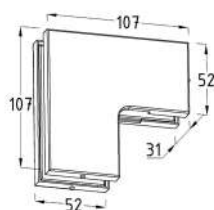
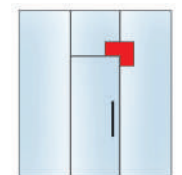

t133-2

SSS

Верхняя ось

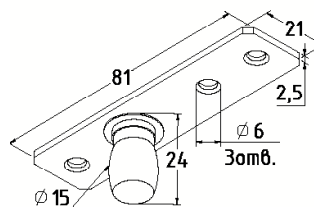
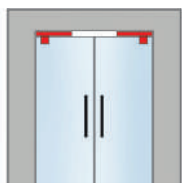

t112

SSS

Нижний шарнир

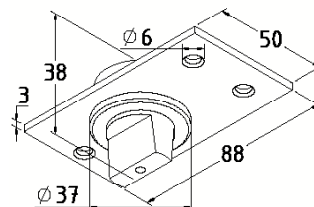

t122

PSS

SSS

Коннектор стекло-стекло на две панели 54x54

Для стекла 10–12 мм

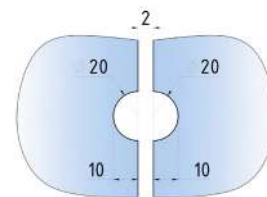
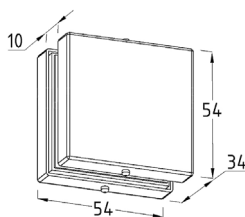
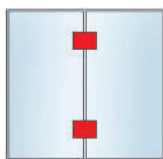

t122-2

PSS

SSS

Коннектор стекло-стекло на две панели 50x70

Для стекла 10–12 мм

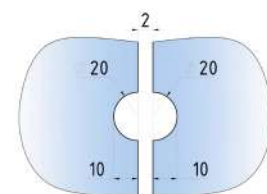
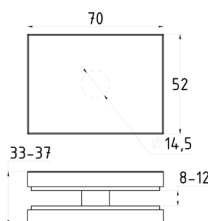
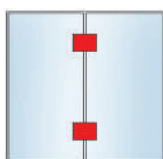

t191

PSS

SSS

AL

Коннектор стена-стекло с анкером

Для стекла 10–12 мм

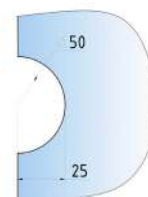
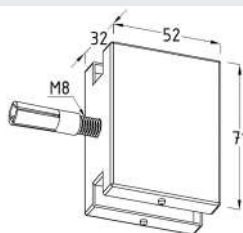
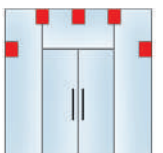

t192

PSS

SSS

AL

Коннектор стена-стекло с монтажной пластиной

Для стекла 10–12 мм

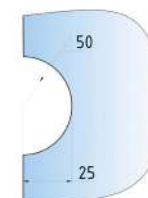
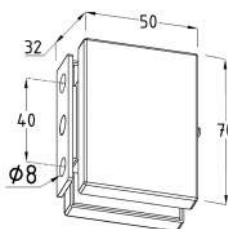
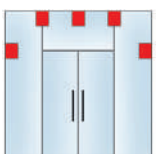

t193

PSS

SSS

Коннектор стена-стекло

Для стекла 10–12 мм

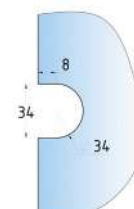
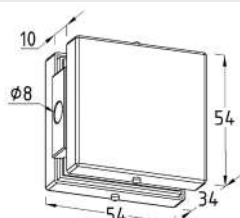
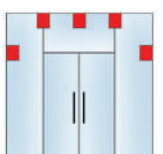

t152

PSS

SSS

AL

Центральный замок с прямоугольным ригелем

Для стекла 10–12 мм

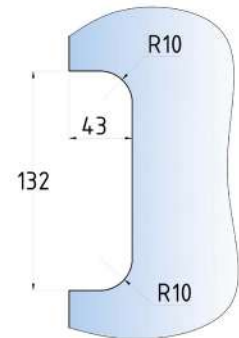
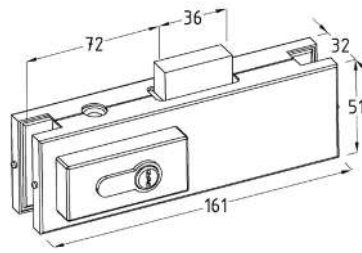
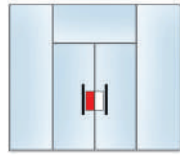

t150

PSS

SSS

AL

Замок угловой

В пол и на стену, для стекла 10–12 мм

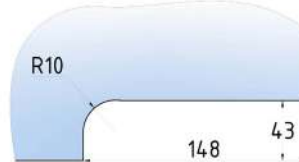
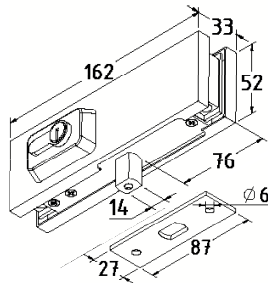
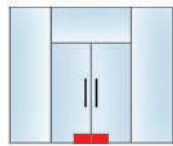

t154

SSS

Ответная часть

t135

PSS

SSS

Замок вертикальный с ответной частью на стену и пол

Для стекла 10 мм

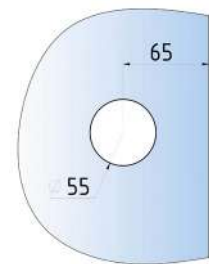
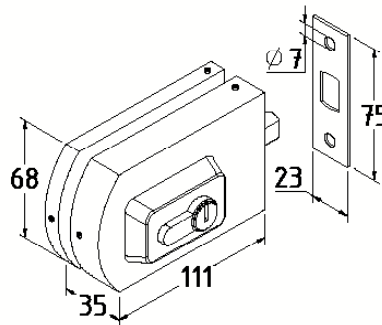
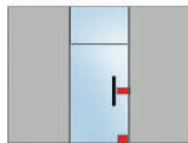

t138

PSS

SSS

Защелка с ответной частью на стену и пол

Для стекла 8–12 мм

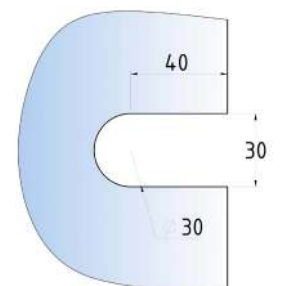
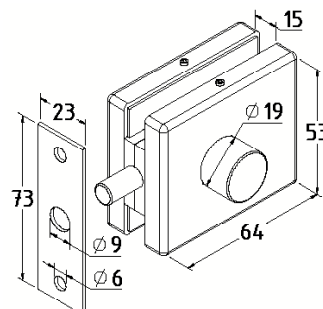
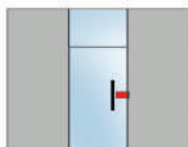

t153

PSS

SSS

AL

Ответная часть к центральному замку t152

Для стекла 10–12 мм

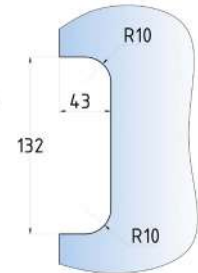
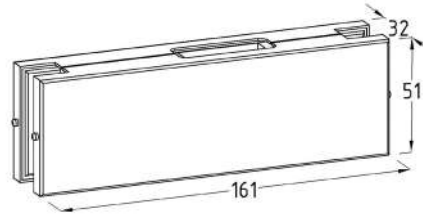
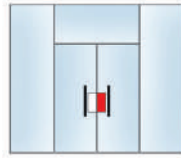

t109

PSS

SSS

Замок для раздвижных дверей с ответной частью

Для стекла 10–12 мм

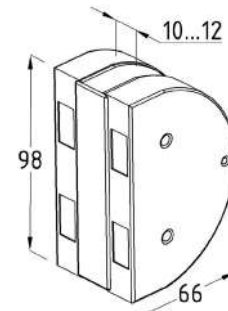
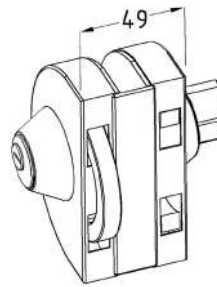
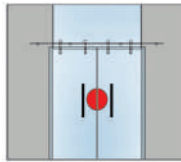

t155

PSS

SSS

Замок с нажимной ручкой

Евроцилиндр односторонний ключ/защелка, с ответной частью на стекло

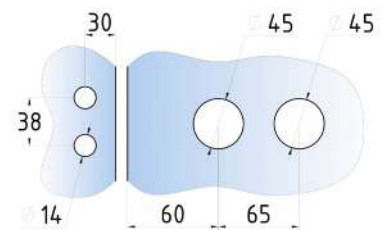
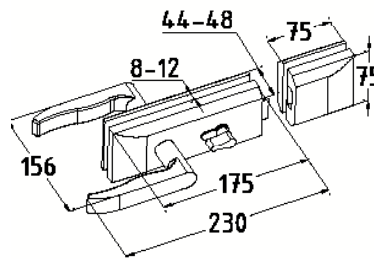
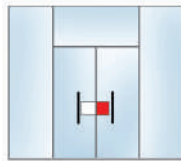

t155-2

PSS

SSS

Замок с нажимной ручкой

Евроцилиндр односторонний ключ/защелка, с ответной частью на стену

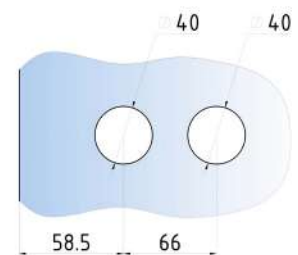
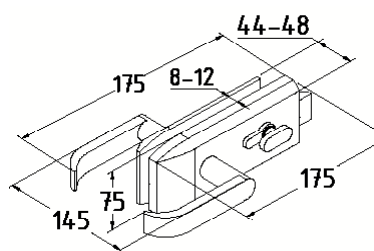
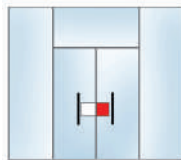

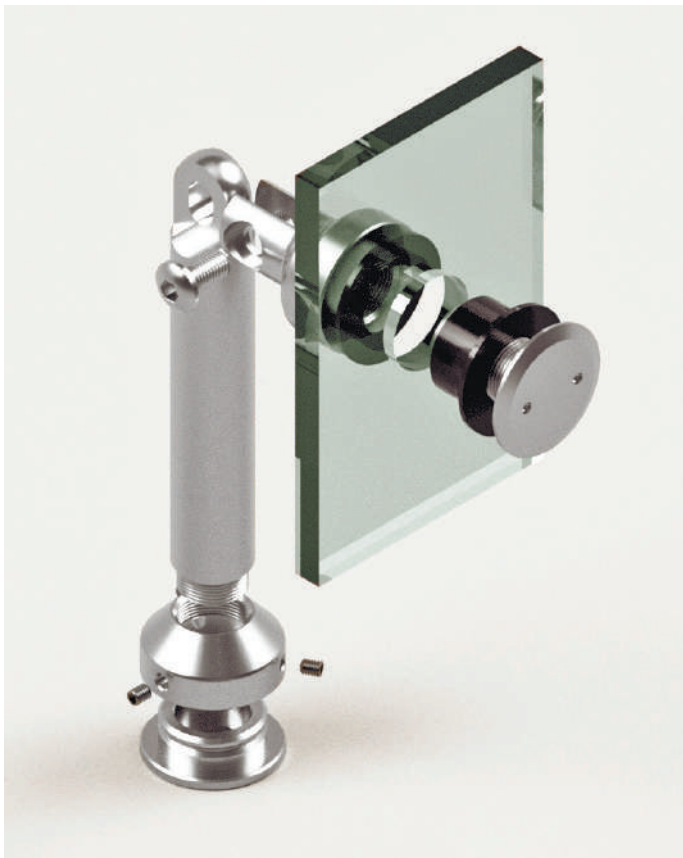

Без зенковки (А)

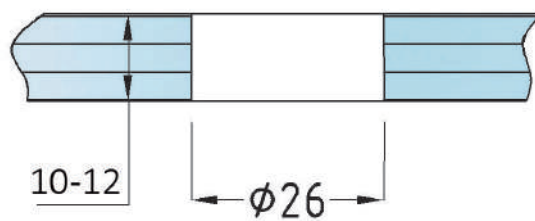
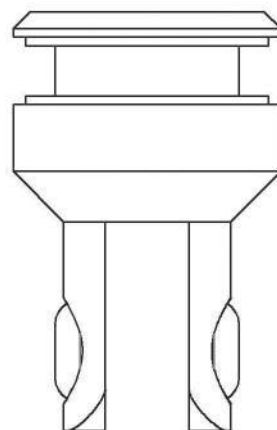

Под зенковку

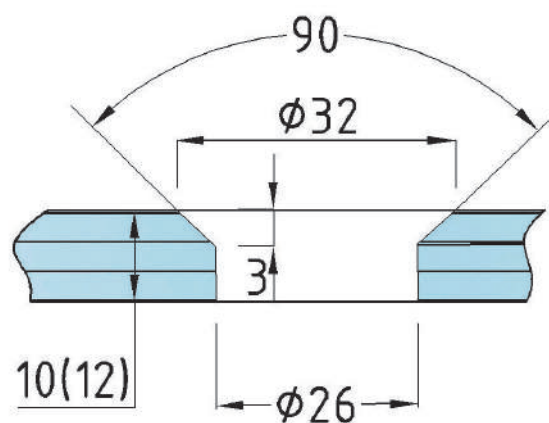
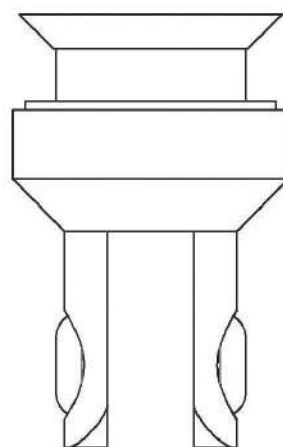



tt201

SSS

Угловое крепление 90-180° стена-стекло

Для стекла 10-12 мм



L	A	B
82	91	95

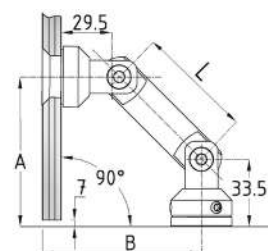

tt202

SSS

Угловое крепление 90-180° стекло-стекло

Для стекла 10-12 мм



L	Угол	A=B	Угол	A=B
82	90°	96	115°	63
82	95°	78	120°	61
82	100°	74	125°	58
82	105°	70	130°	55
82	110°	67	135°	53

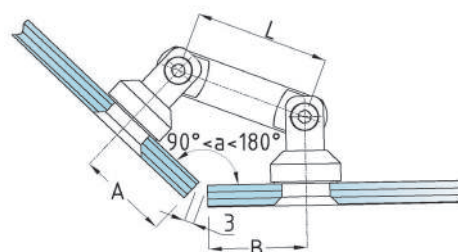

tt203

SSS

Угловое крепление 90° стена-стекло

Для стекла 10-12 мм



L
75
103

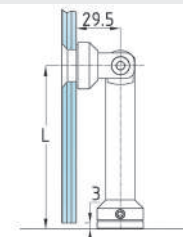

tt204

SSS

Угловое крепление 90° стена-стекло

Для стекла 10-12 мм

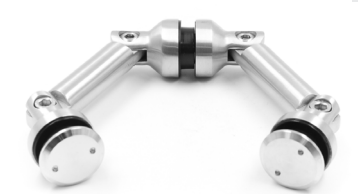

L	Угол	A	B
60	90°	71	154
82	90°	87	185
103	90°	102	214

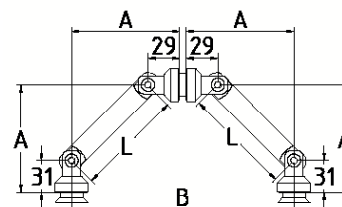

t501

SSS

t501a

Точечное крепление к стене 6 мм

Для стекла 10–12 мм

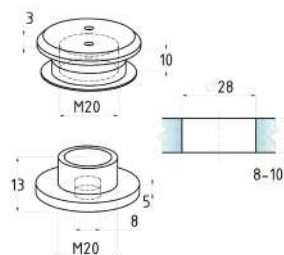
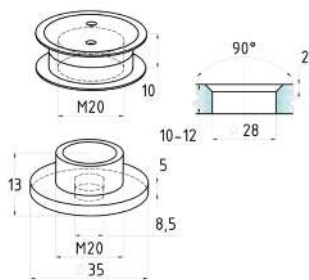

t502

SSS

t502a

Точечное крепление регулируемое 10,5–12,5 мм

Для стекла 10–12 мм

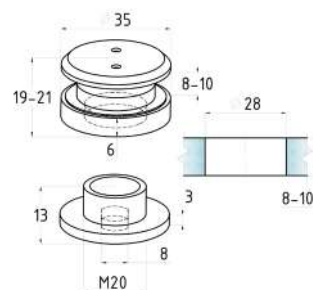
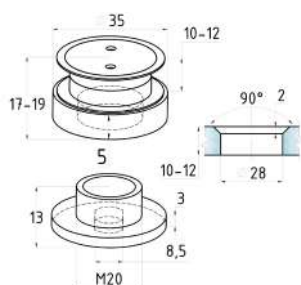

t503

SSS

t503a

Точечное крепление регулируемое 10,5–12,5 мм

Для стекла 10–12 мм

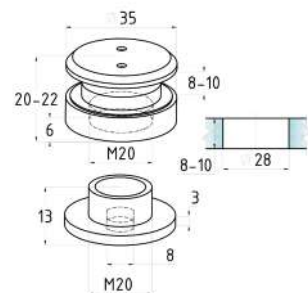
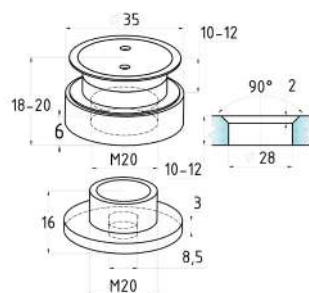

t504

SSS

t504a

Точечное крепление регулируемое 12,5–14,5 мм

Для стекла 10–12 мм

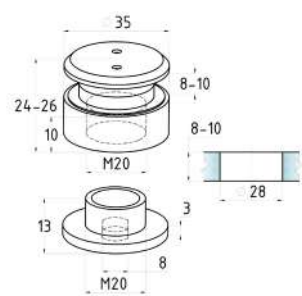
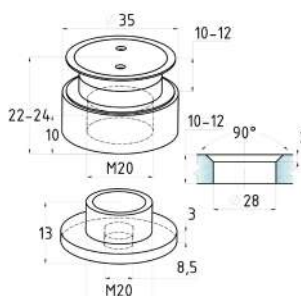

t507

SSS

t507a

Точечное крепление регулируемое 10,5–12,5 мм Для стекла 10–12 мм

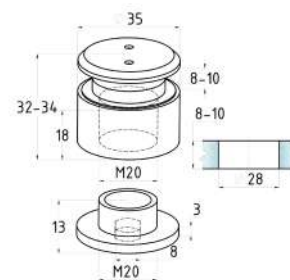
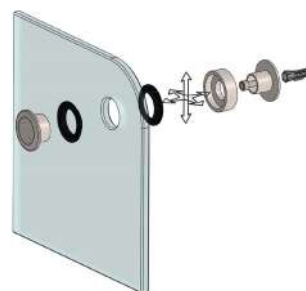
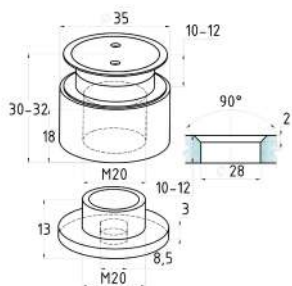

k084-2

PSS

Точечный стеклодержатель под стена-стекло Для стекла 8–12 мм

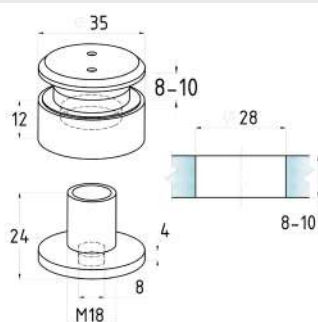

k084-4

PSS

Точечный стеклодержатель под стена-стекло Для стекла 8–12 мм

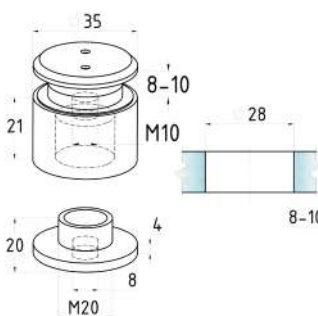

t522

PSS

SSS

Коннектор для соединения стекол без вырезов

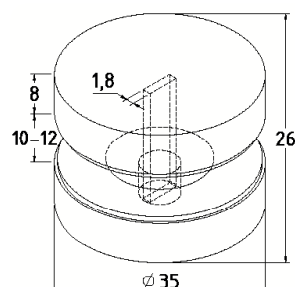
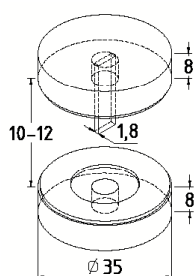

Зажимной профиль для стекла 8–12 мм

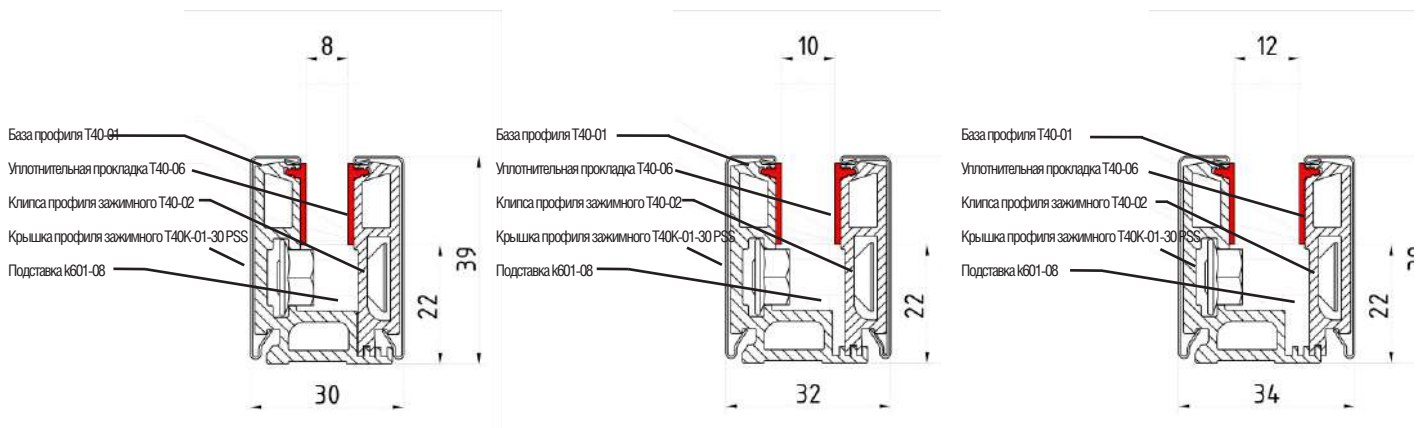

T40

AL

Зажимной профиль алюминиевый 40 мм

Несущая способность 15 кг на один зажим, L=3000 мм

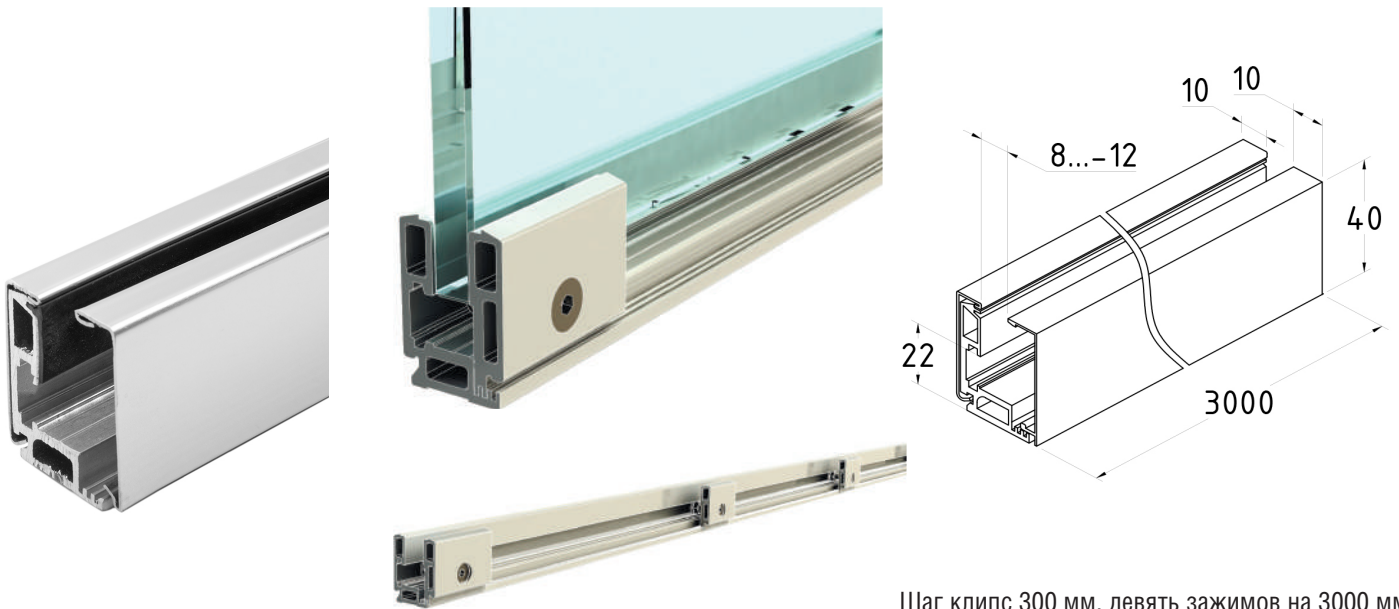

Шаг клипс 300 мм, девять зажимов на 3000 мм

T42

AL

Зажимной профиль алюминиевый 42 мм

Несущая способность 15 кг на один зажим, L=3000 мм

Отделка крышек для зажимного профиля T42:
 01-PSS – полированная нержавеющая сталь AISI 304
 02-SSS – матовая нержавеющая сталь AISI 304
 03-Анод цвет серебро
 04-не анодированный

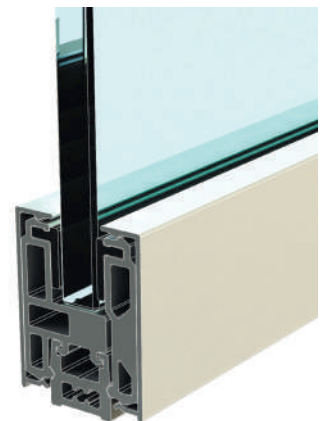
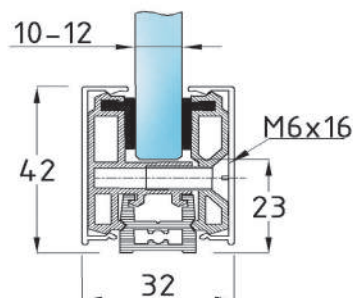
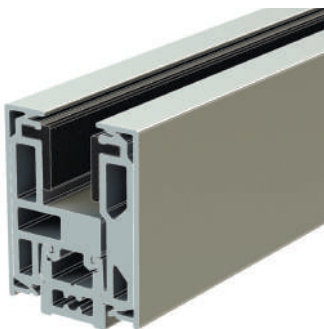

Шаг клипс 300 мм, девять зажимов на 3000 мм

T40K

Декоративные крышки для зажимного профиля

Отделка крышек для зажимного профиля T40, T40-H, T-40T:
 01-PSS – полированная нержавеющая сталь
 02-SSS – матовая нержавеющая сталь
 03-Анод цвет серебро
 04-не анодированный

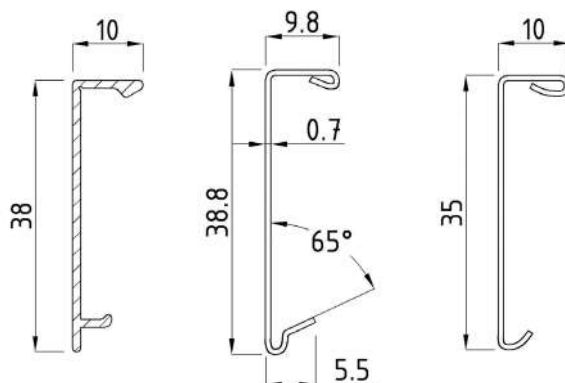
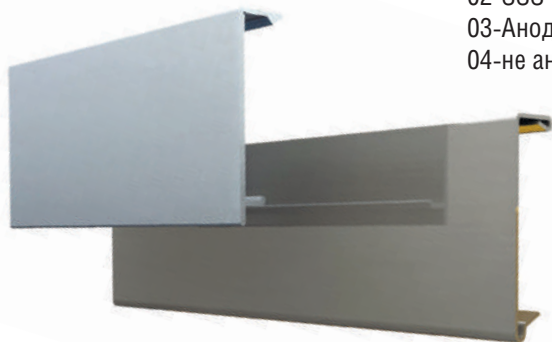

T40-12

SSS

Торцевая заглушка для зажимного профиля

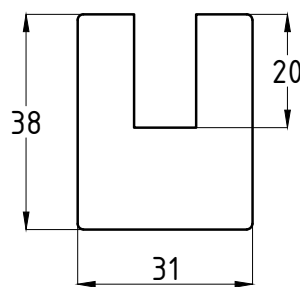

T40-11

Пластик

Торцевая заглушка для зажимного профиля с крепежом

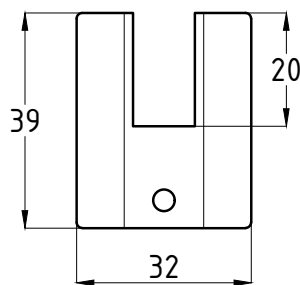

T40-05

EPDM

Подставка для стекла в профиль T40

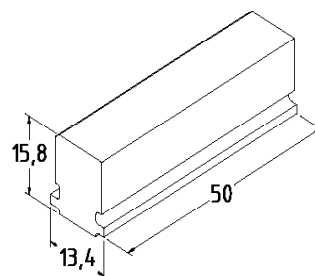
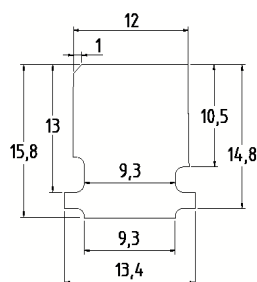

t633

PSS

SSS

Ручка двухсторонняя для стекла 8-12 мм

Отверстия в стекле Ø12 мм



L	D	A
450	25	275
600	25	425
800	32	625
1000	32	825
1200	32	900
1500	32	1020

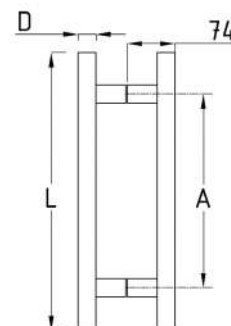

t629

SSS

Ручка двухсторонняя для стекла 10-12 мм

Отверстия в стекле Ø12 мм



D	A
25	305

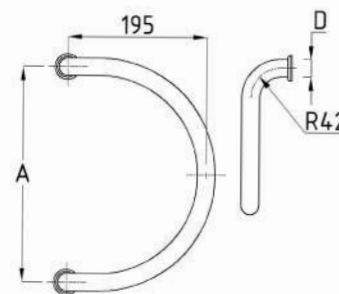

t670-1000

PSS

SSS

Ручка двухсторонняя для стекла 10-12 мм

Отверстия в стекле Ø12 мм



L	D	A
1000	32	825

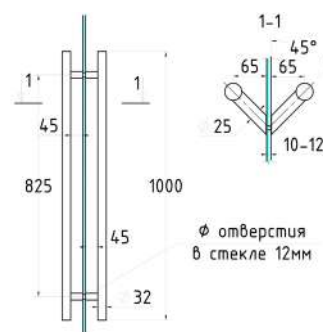

t633-2000

PSS

SSS

Ручка двухсторонняя для стекла 10-12 мм

Отверстия в стекле Ø12 мм



L	D
2000	32

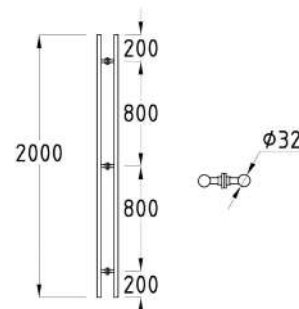

t623-200

PSS

SSS

Ручка-полотенцесушитель без knob для стекла 8-10 мм

Отверстия в стекле Ø12 мм



D	H
19	200

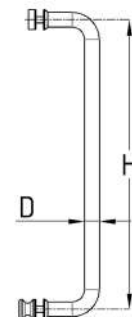

t626

PSS

SSS

Ручка-полотенцесушитель для стекла 8-10 мм

Отверстия в стекле Ø12 мм



D	H2	H1
19	180	380
19	200	450
25	175	375
25	200	400

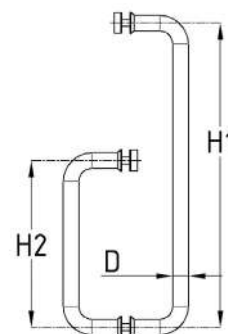

t667

PSS

SSS

Ручка двухсторонняя для стекла скоба для стекла 8-10 мм 171x20x20

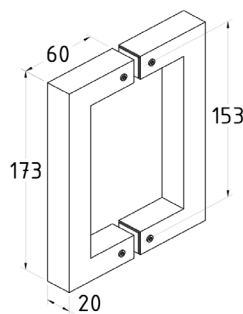

t665

PSS

SSS

Ручка-knob для раздвижных дверей, для стекла 8-10 мм

Отверстие в стекле Ø47 мм

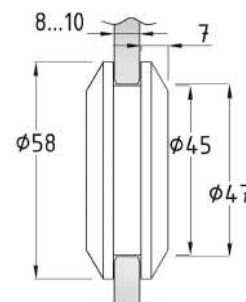
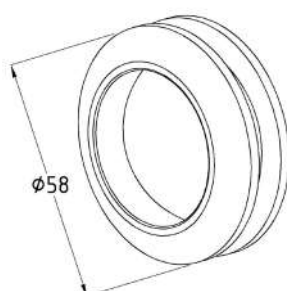

t691

PSS

SSS

Дверная ручка «кноб» для душа
Отверстия в стекле Ø12 мм

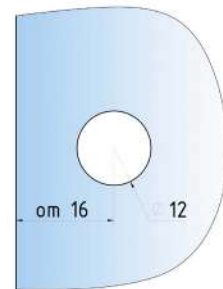
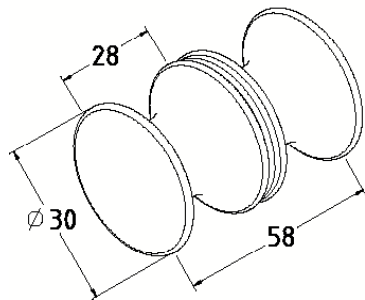

t692

PC

AL

Кноб для стекла 6-12 мм
Отверстие в стекле Ø12 мм

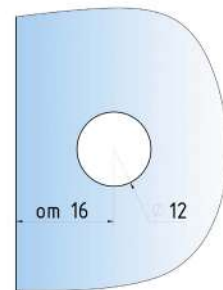
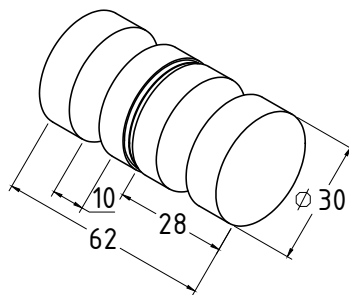

t693

PSS

SSS

Дверная ручка «кноб» для душа
Отверстия в стекле Ø12 мм

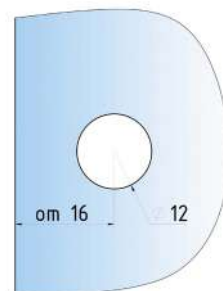
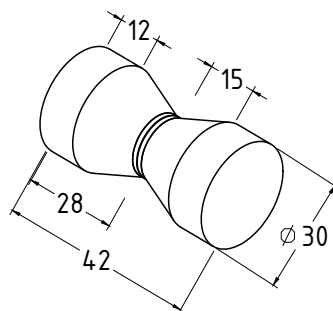

t694

PC

AL

Кноб для стекла 6-12 мм
Отверстие в стекле Ø12 мм

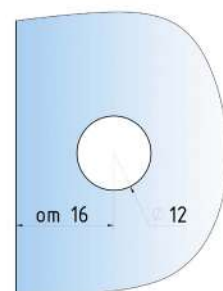
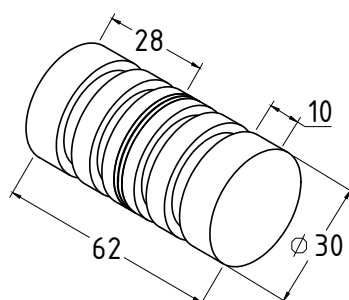

t695

PSS

SSS

TP

Дверная ручка «кноб»

Отверстия в стекле Ø12 мм

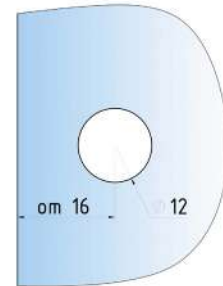
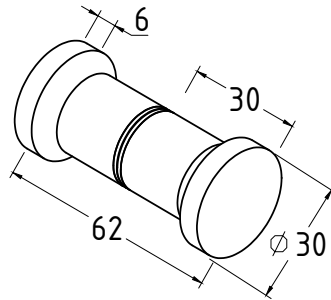

t696

ALPC

Дверная ручка «кноб» для душа

Отверстия в стекле Ø12 мм

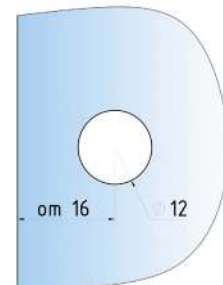
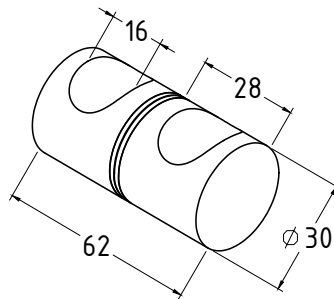

t669

PSS

Ручка-кноб квадратная

Для стекла 6-12мм

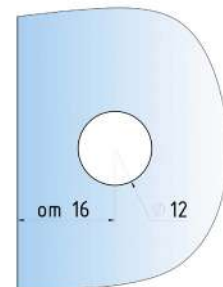
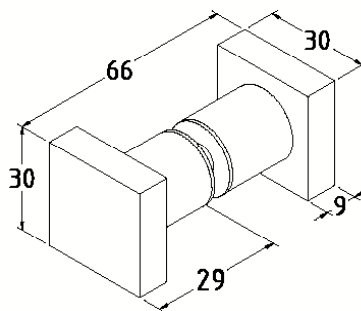
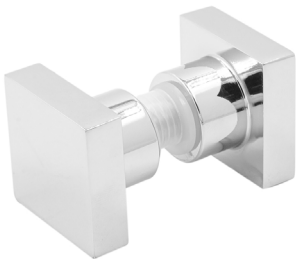

t698

ALPC

Дверная ручка «кноб» для душа

алюминий-хром, полированная, диаметр отверстия в стекле - 10 мм

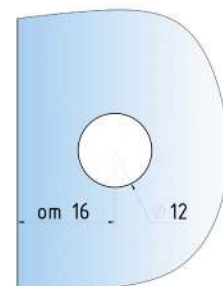
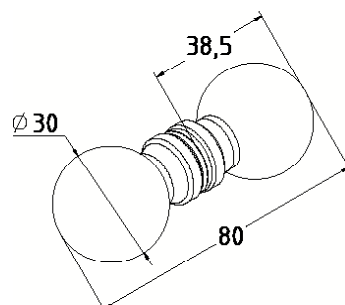

Раздвижная система душевой t401 без зенковки



Материал SSS (шлифованная нержавеющая сталь)/PSS(полированная нержавеющая сталь)/PZn (полированная хромированная оцинковка)

Толщина стекла: 8 мм.

Максимальный вес двери: 60 кг.

В один комплект входит:

№ на схеме	Название	Шт	Фото	В комплекте
①	Ролик	2		✓
②	Крепеж стекла к трубе t449	2		✓
③	Крепеж направляющая	2		✓
④	Напольная направляющая t449	1		✓
⑤	Торцевое крепление трубы к стене	2		✓
⑥	Стопор	2		✓

№ на схеме	Название	Шт	Фото	В комплекте
⑦	Соединитель труба труба 90 градусов - t460	1		✗
⑧	Труба 30x10 - t440	1 (3 п/м)		✗
⑨	Ручка -t665	1		✓
⑩	Коннектор - t730	6		✗
⑪	Уплотнитель -t210	1		✗

Схематическая сборка угловой конструкции

(Понадобится 2 комплекта)

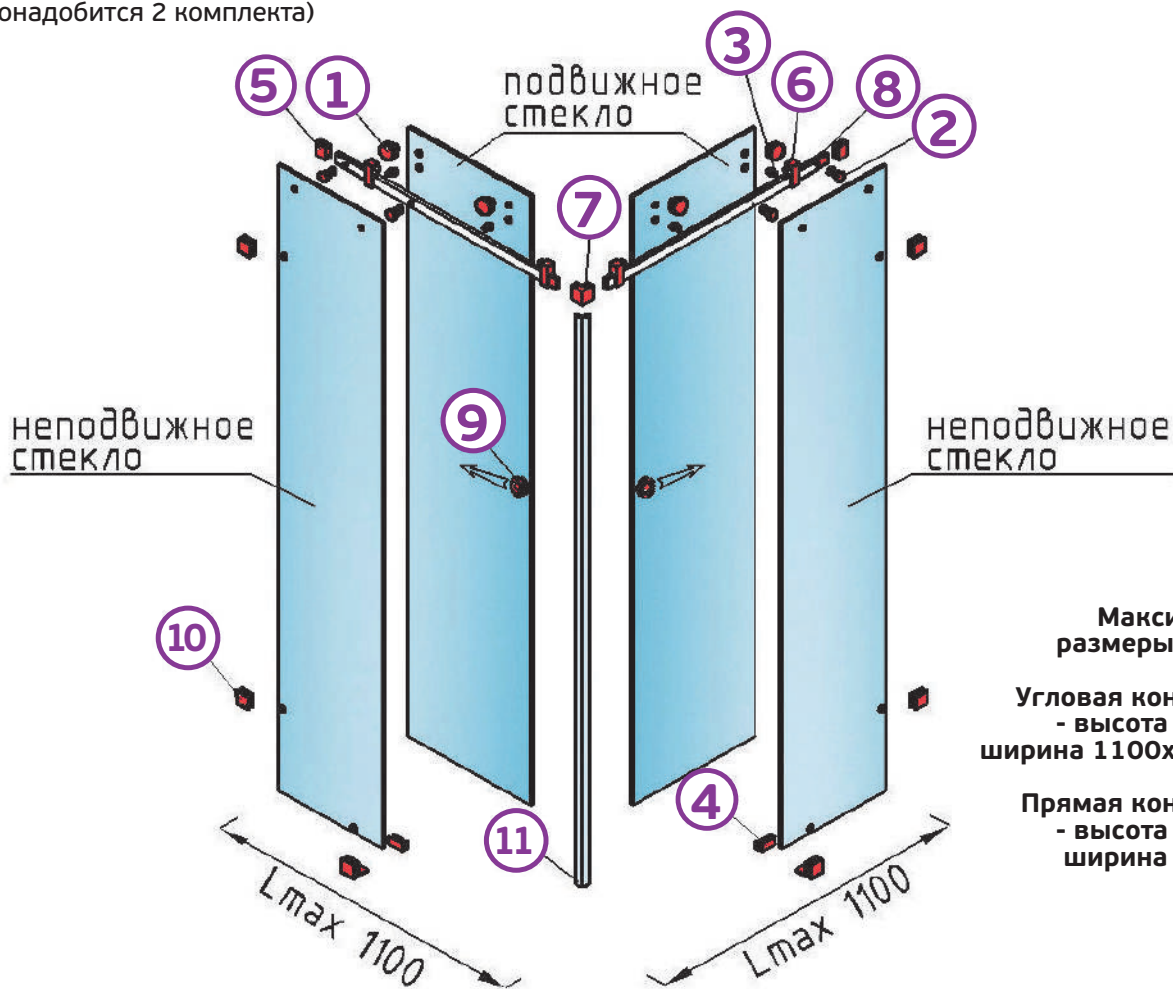

Максимальные размеры душевой

Угловая конструкция
- высота 2200 мм;
ширина 1100x1100 мм.

Прямая конструкция
- высота 2200 мм;
ширина 2000 мм.

Схема расположения вырезов для стекла

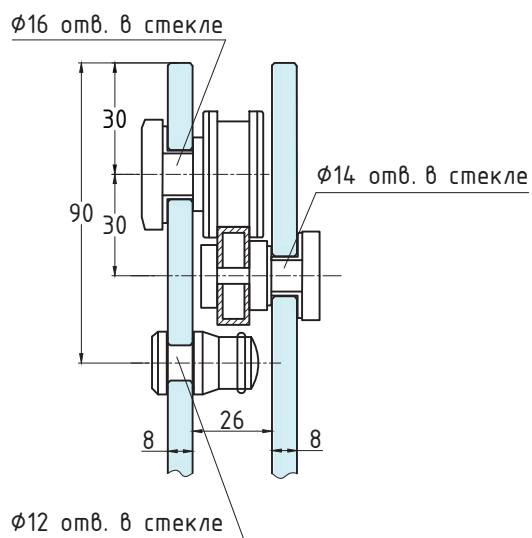
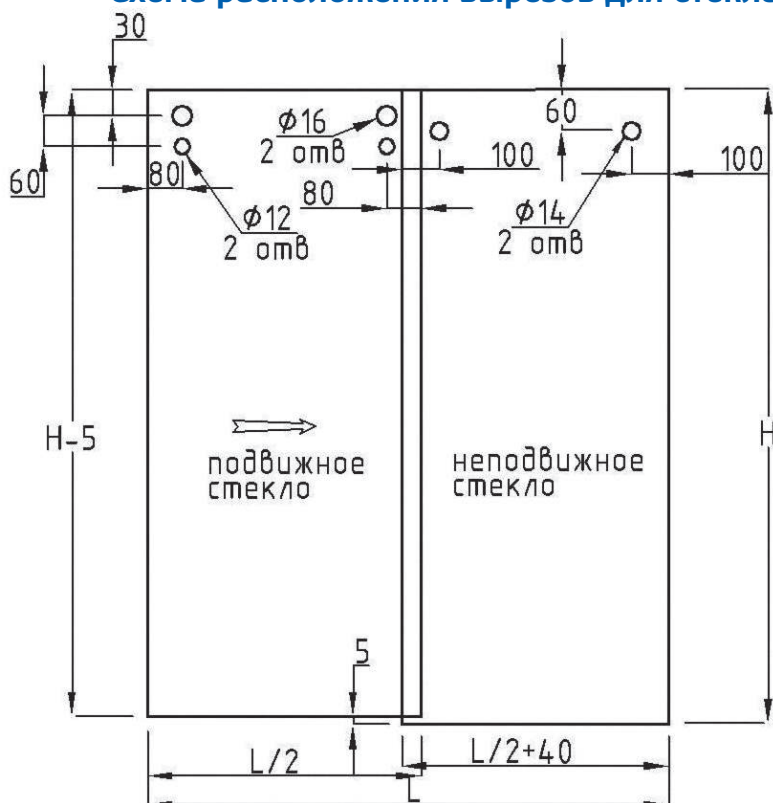

Узел крепления ролика к стеклу



Материал PSS полированная нержавеющая сталь AISI304

Толщина стекла 10–12 мм

Максимальный вес двери на две каретки 80 кг

Расчет расстояния между креплениями трека

Вес двери	расстояние X и Y
до 80 кг	не должно превышать половину ширины двери
80–120 кг	не должно превышать треть ширины двери
120–150 кг	Не должно превышать четверть ширины двери
Неизвестен	$X=(W-366)/2$, $Y=(L-W-360)/2$

W	ширина прохода
L	ширина стенового портала
G	высота неподвижного стекла
H	высота (от нижнего края фрамуги до пола)

В один комплект входит:

№ на схеме	Название	Шт	Фото	В комплекте
①	Каретка	2		V
②	Крепление трека к стеклу	4		V
③	Крепление трека к стене на плоскость t830	зависит от конструкции		X
④	Напольная направляющая двери	1		V

№ на схеме	Название	Шт	Фото	В комплекте
⑤	Торцевое крепление трека к стене t832	2		X
⑥	Стопор для каретки	2		V
⑦	Заглушка трека	2		V
⑧	Трек t800	1 (6 п/м)		X

Схема сборки раздвижной системы дверей т405



Схема расположения вырезов для стекла



Преимущества душевых петель:

- Покрытие без пузырьков: специальное ноу-хау по нанесению хромирования через подложку меди.
- Максимальный блеск – водяная полировка до нанесения декоративного покрытия для гарантии отличного блеска.
- Покрытие после хромирования держится минимум 36 часов в солевой камере (стандарт российского рынка 24 часа).
- Собственная испытательная лаборатория в Гуанчжоу.
- Защита от трещин в процессе эксплуатации: мы не экономим на латуни.
- Долгий срок службы – только 59 марка для крупных деталей и 58 марка для мелких.
- Без разводов ржавчины при эксплуатации – внутри душевой петли вставки под оси из нержавеющей стали.
- Плавно открываются двери и не скрипят – внутри петель шарик.

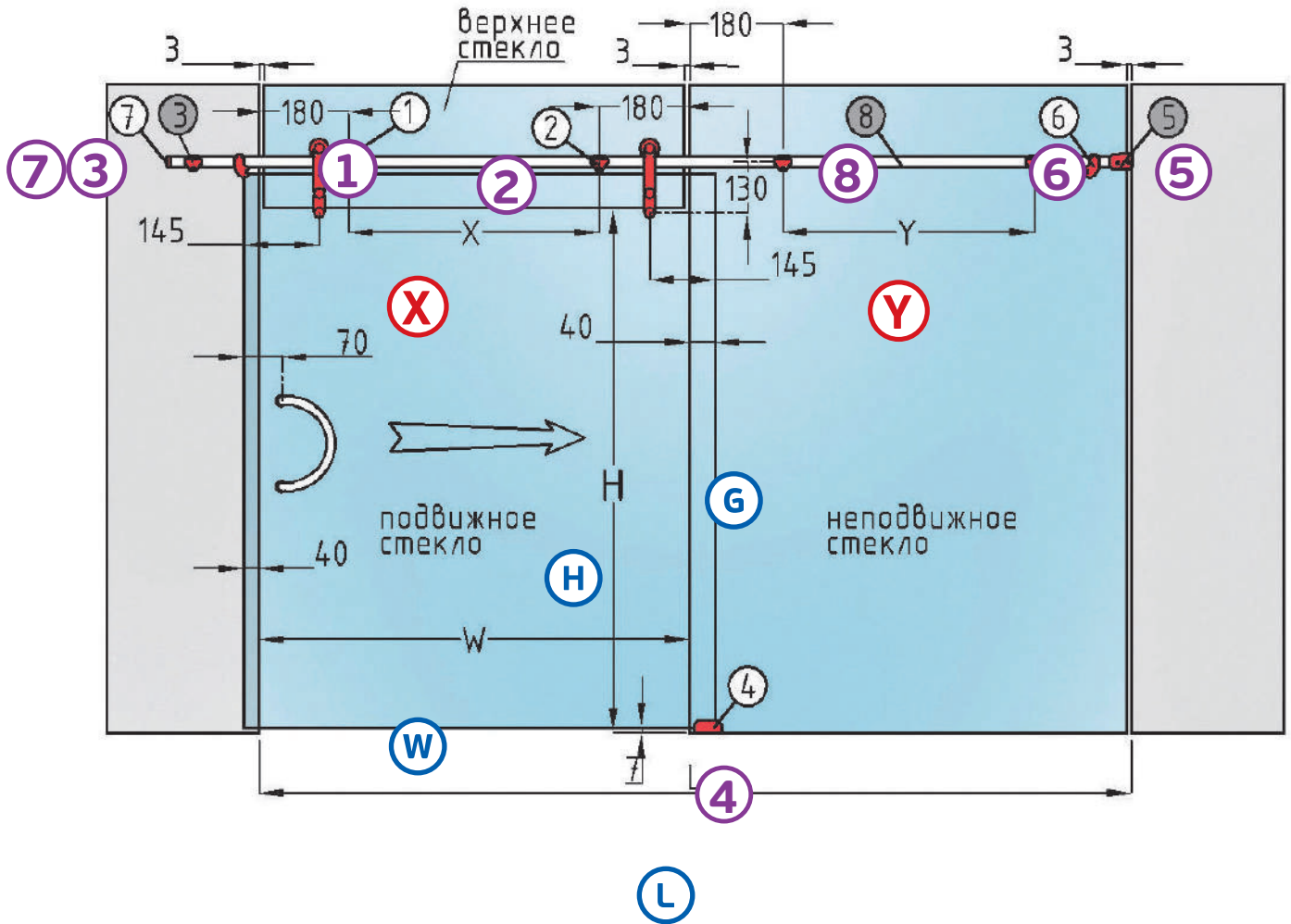
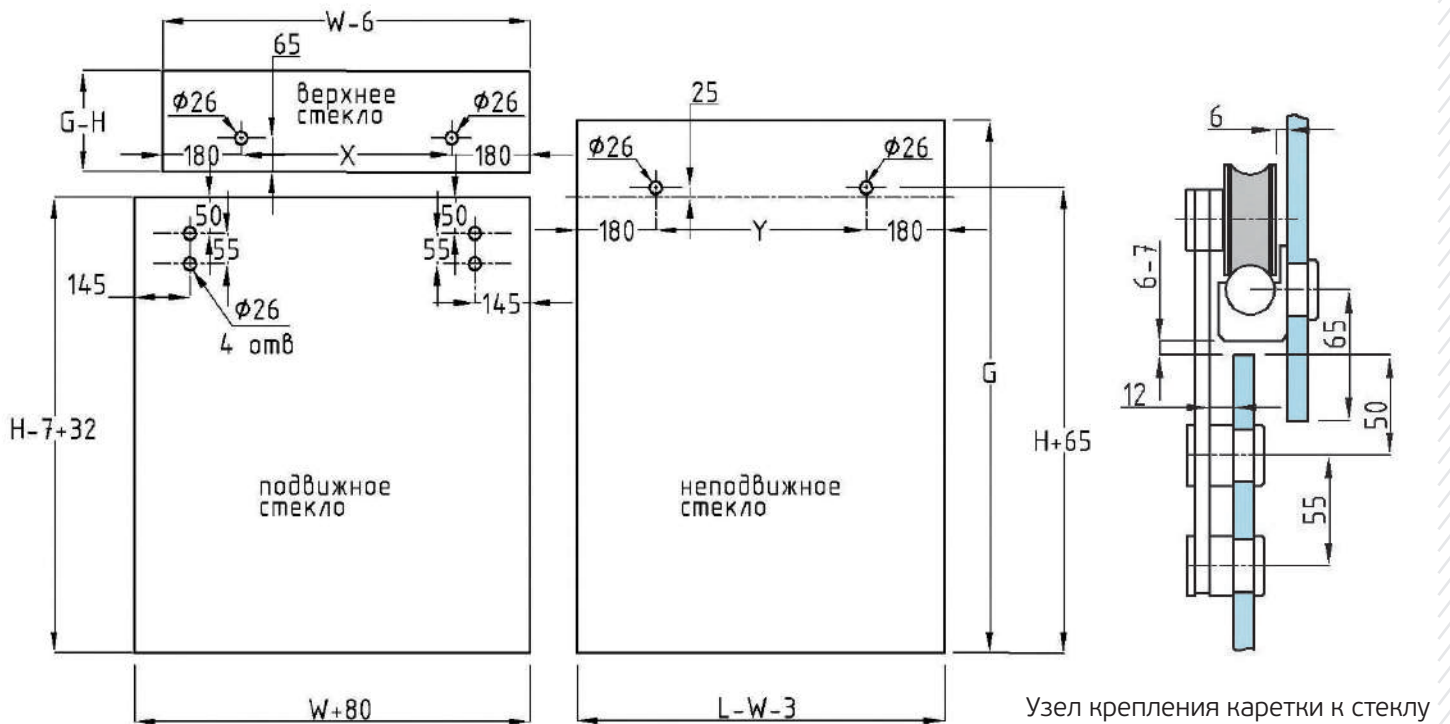



Схема №3



Схема №4

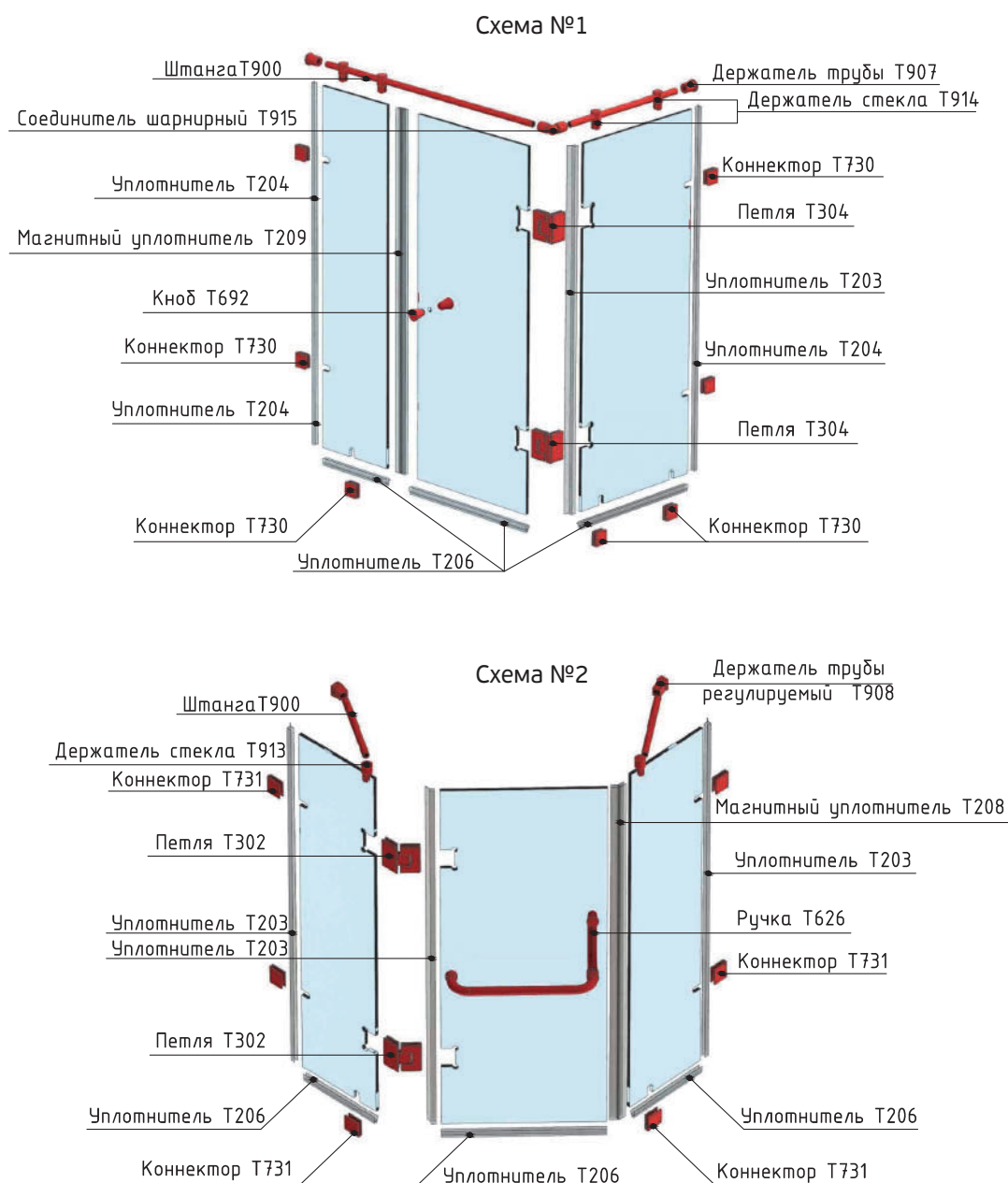

*При использовании напольного профиля T763, в месте отсутствия неподвижного(глухого) стекла, понадобится профиль-заглушка T764

t301

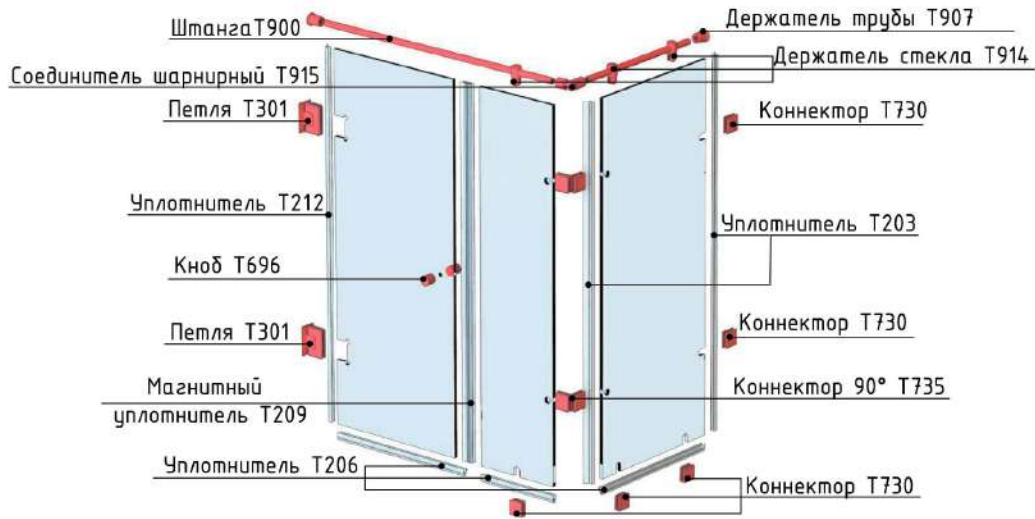
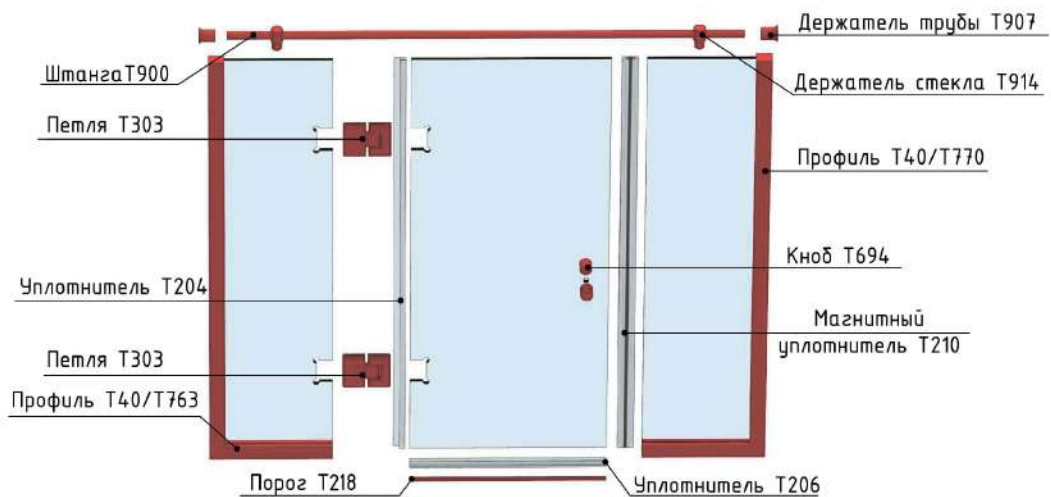
PSS

PZn

PC

Петля стена-стекло, с двухсторонним креплением

Толщина стекла: 8–10 мм. Максимальный вес двери на две петли 45 кг

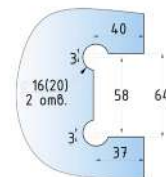
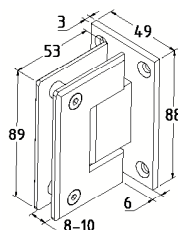
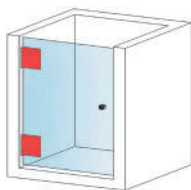

t302

PSS

PZn

PC

SSS

Петля стекло-стекло 135°

Толщина стекла: 8–10 мм. Максимальный вес двери на две петли 45 кг

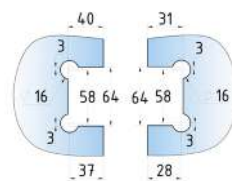
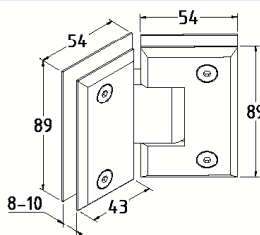
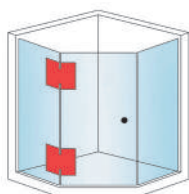

t303

PSS

PZn

PC

Петля стекло-стекло 180°

Толщина стекла: 8–10 мм. Максимальный вес двери на две петли 45 кг

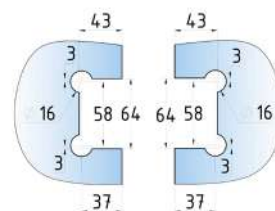
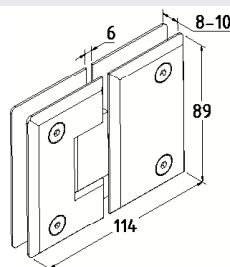
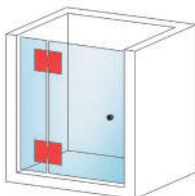

t304

PSS

PZn

PC

Петля стекло-стекло 90°

Толщина стекла: 8–10 мм. Максимальный вес двери на две петли 45 кг

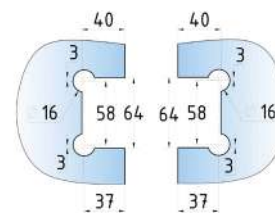
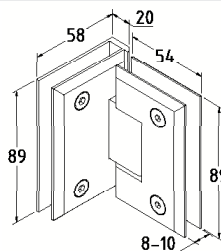
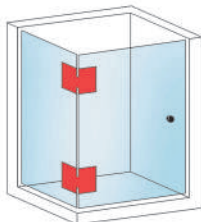

t305

PSS

PZn

PC

Петля стена-стекло, с односторонним креплением

Толщина стекла: 8–10 мм. Максимальный вес двери на две петли 45 кг

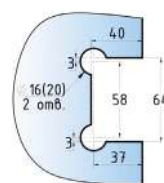
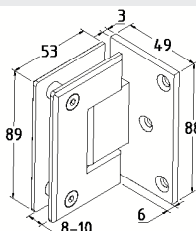
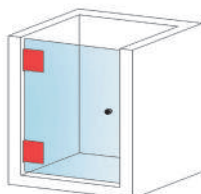

t301-2

PSS

SSS

Петля стена-стекло, с двухсторонним креплением

Толщина стекла: 8–10 мм. Максимальный вес двери на две петли 45 кг

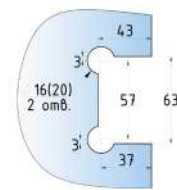
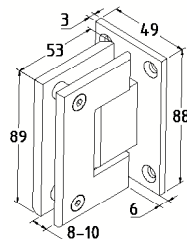
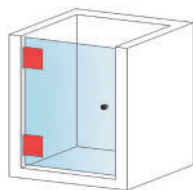

t302-2

PSS

SSS

Петля стекло-стекло 135°

Толщина стекла: 8–10 мм. Максимальный вес двери на две петли 45 кг

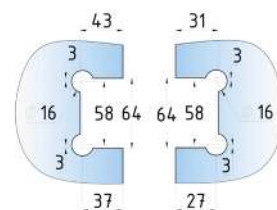
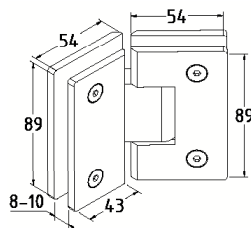
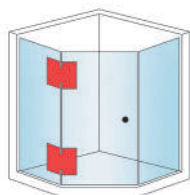

t303-2

PSS

SSS

Петля стекло-стекло 180°

Толщина стекла: 8–10 мм. Максимальный вес двери на две петли 45 кг

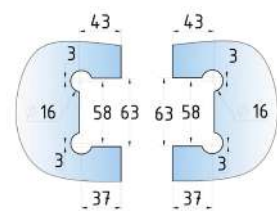
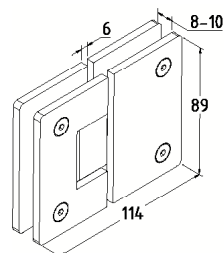
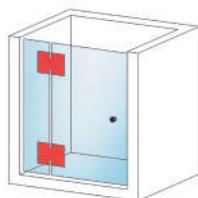

t304-2

PSS

SSS

Петля стекло-стекло 90°

Толщина стекла: 8–10 мм. Максимальный вес двери на две петли 45 кг

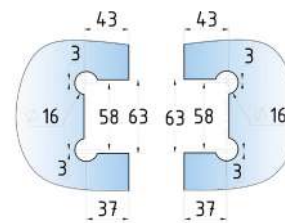
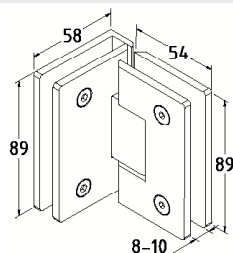
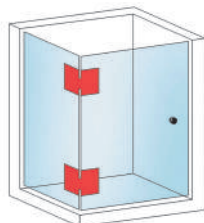

t305-2

PSS

SSS

Петля стена-стекло, с односторонним креплением

Толщина стекла: 8–10 мм. Максимальный вес двери на две петли 45 кг

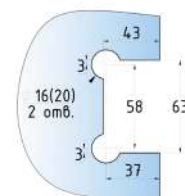
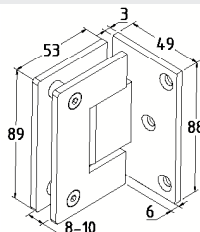
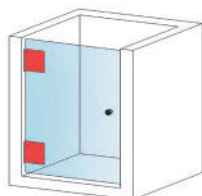

t313

PSS

Петля для душевой кабины стекло-стекло 180°
нерж, без реза уплотнителя

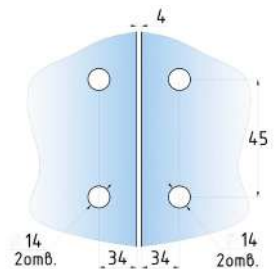
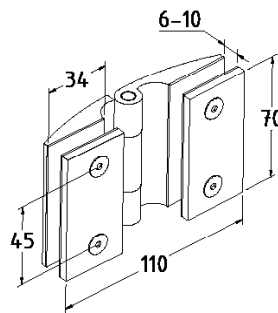
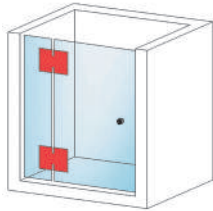

t315

PSS

Петля для душевой кабины стена-стекло 90°
с односторонним креплением, нерж, без реза уплотнителя

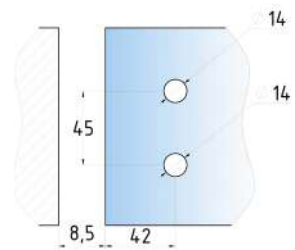
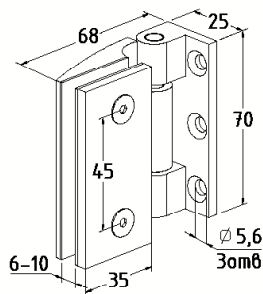
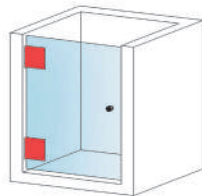

t323

PSS

Петля для душевой кабины стена-стекло
Для крепления стеклянной двери на стену душевой перегородки под углом 180°

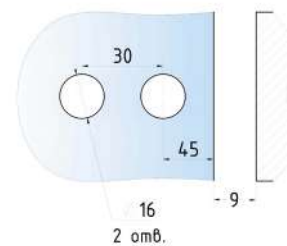
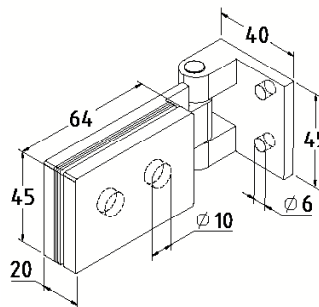
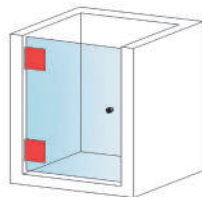

t321

PSS

Петля для душевой кабины стекло-стекло
Для крепления двери на стеклянную перегородку душевой под углом 180°

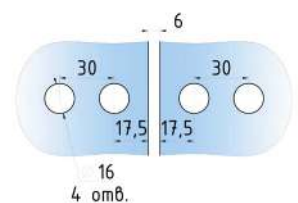
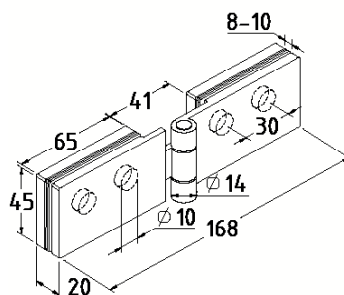
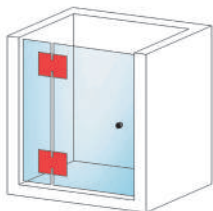



t901

SSS

PSS

Pzn

Соединитель прямой

Для труб Ø18–19 мм

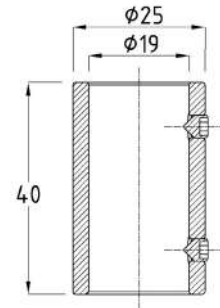
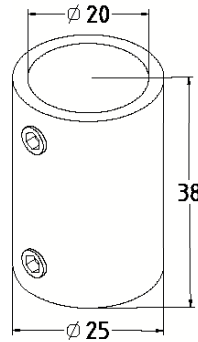

t902

SSS

PSS

Соединитель тройник

Для труб Ø18–19 мм

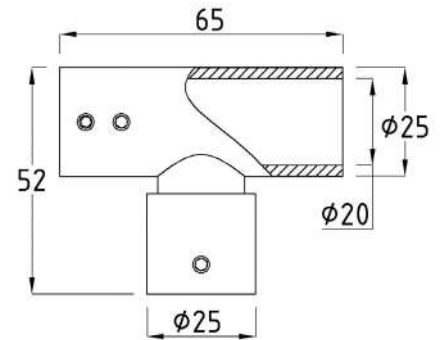
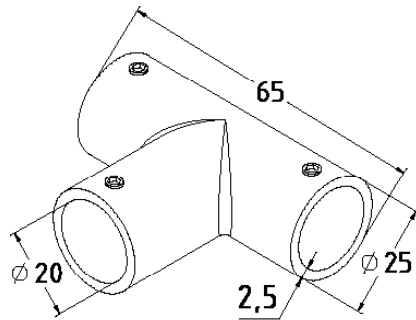

t907

PC

Pzn

Держатель торцевой

Для труб Ø18–19 мм

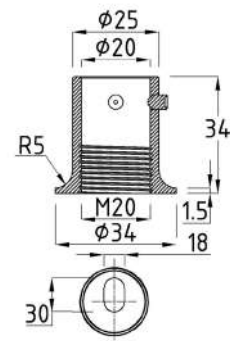
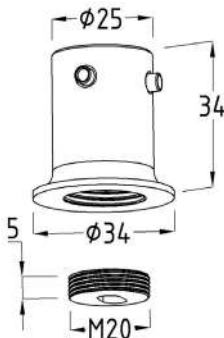

t908

SSS

PSS

Pzn

Держатель регулируемый торцевой

Для труб Ø18–19 мм

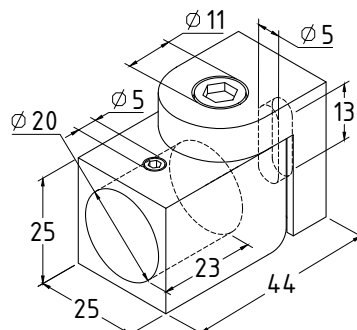
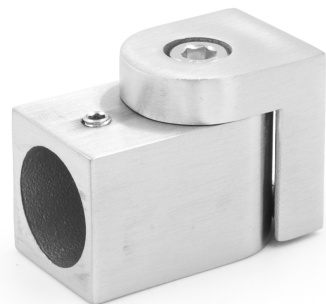



t913

SSS

PSS

Pzn

Крепёжный элемент глухой

Для труб Ø18–19 мм

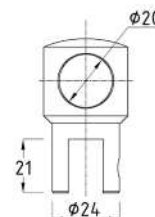
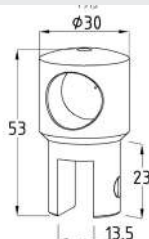

t914

SSS

PSS

Pzn

Крепёжный элемент сквозной

Для труб Ø18–19 мм

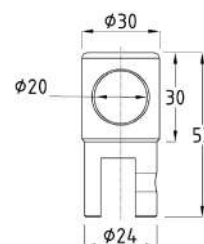
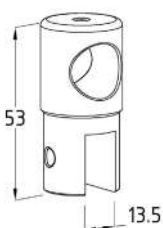

t915

SSS

PSS

Соединитель шарнирный

Для труб Ø18–19 мм

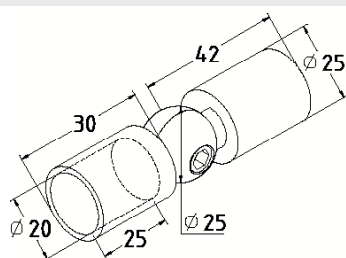

t916

SSS

PSS

Соединитель шарнирный

Для труб Ø18–19 мм

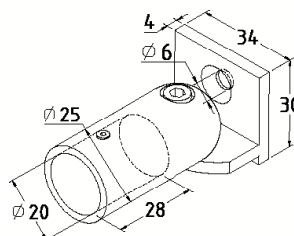

t900

PSS

Штанга 18x1,5 мм

Отпускается кратно 3 и 6 м

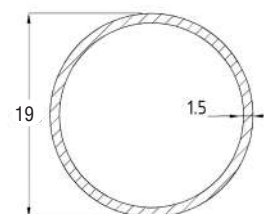
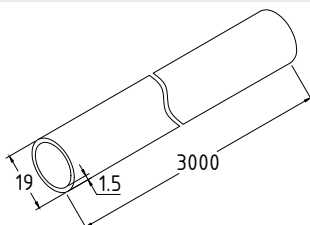

t460 PSS

Соединитель труба-труба 90°
Для прямоугольного трека t440

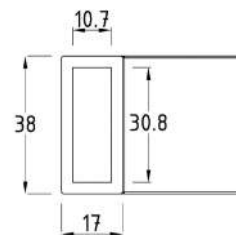
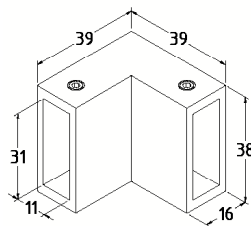

t461 PC SSS PSS Pzn
Соединитель труба-стекло AISI 304 полированный

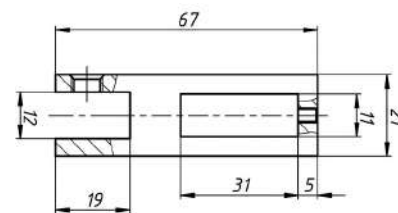

t462 PSS

Соединитель труба-стекло
Для прямоугольного трека t440

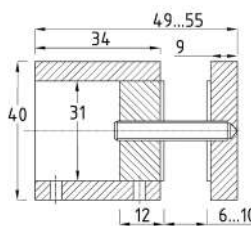
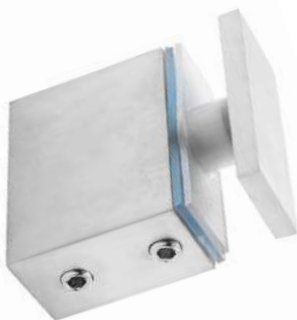

t463 PC SSS PSS Pzn

Коннектор стена-труба шлифованный
Для прямоугольного трека 30x10

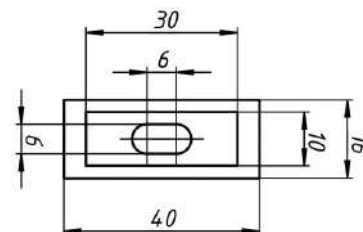
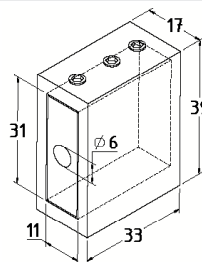

t464 PC SSS PSS Pzn

Коннектор регулируемый стена-профиль
Для прямоугольного трека 30x10

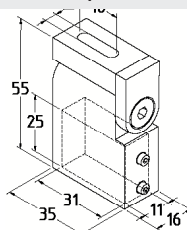

t465

PSS

Коннектор для профиля 10x30 мм
регулируемый полированный

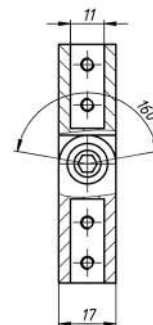
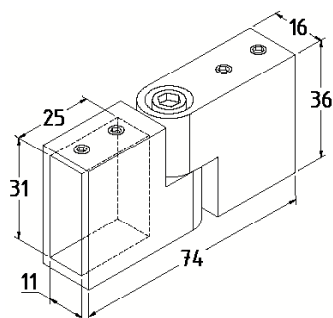

t466

PSS

Коннектор труба-стекло
Для трубы 30x10

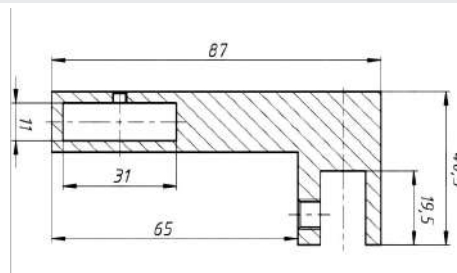
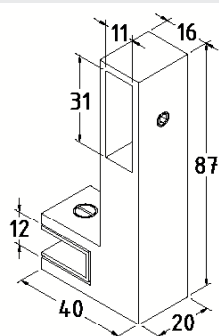

t467

PSS

Коннектор торцевой труба-стекло
Для трубы 30x10

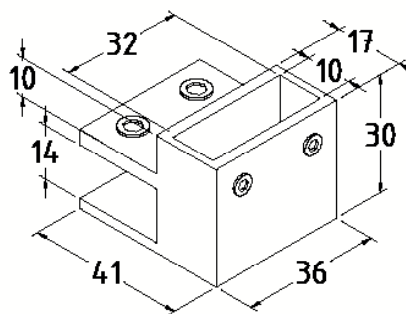

t440

PSS

SSS

PSS

Pzn

Трек прямоугольный 30x10x1,5 мм для раздвижной системы t401
Отпускается кратно 3 м

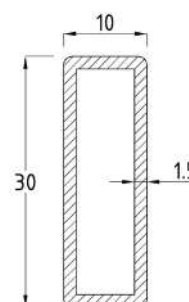
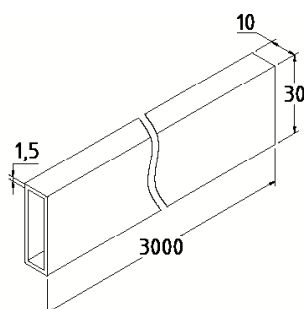

t116

AL

Боковой профиль для душевых

Длина 2200 мм

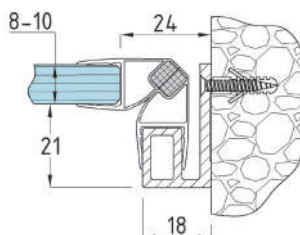

t118

AL

BL

Порог для душевых

Длина 1000 мм.

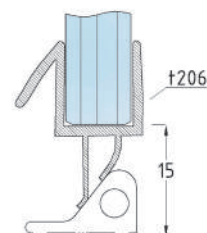
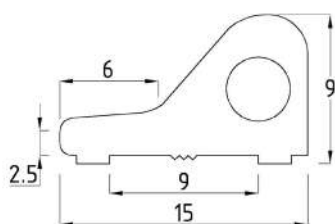

t218

Порог для душевых

Длина 2200 мм, 3000 мм, пластиковый

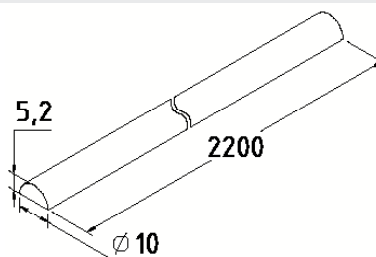

t756

AL

Профиль опорный для стекла 8мм

Длина профиля 2200 мм, 2500 мм, 3000 мм

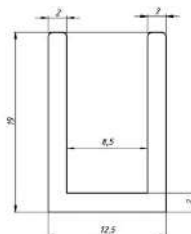

t764

AL

Профиль-заглушка в t756

Длина профиля 1000 мм

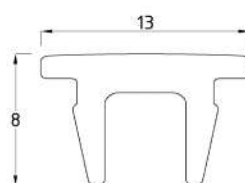



t720

PSS

SSS

Коннектор стена-стекло

Толщина стекла 8–10 мм

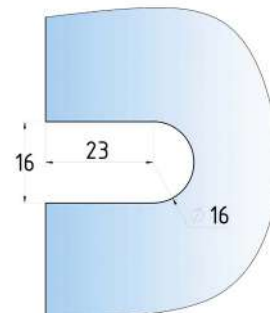
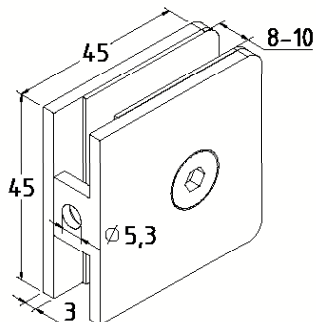

t721

PSS

SSS

Коннектор стена-стекло

Толщина стекла 8–10 мм

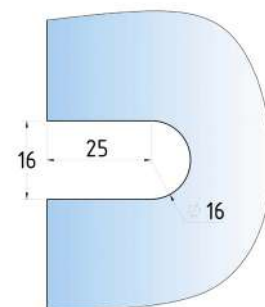
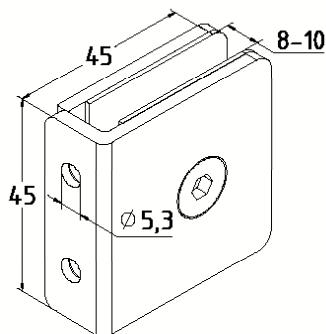

t722

PSS

SSS

Коннектор стена-стекло 90°

Толщина стекла 8–10 мм

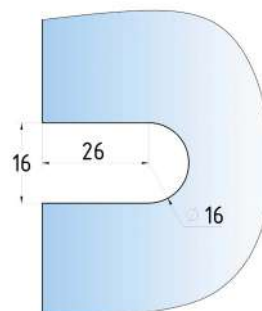
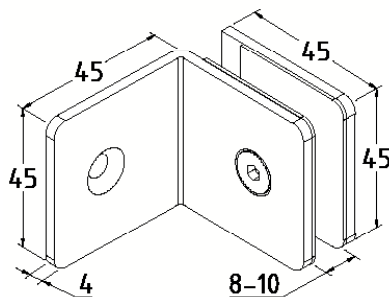

t723

PSS

SSS

Коннектор стена-стекло 180°

Толщина стекла 8–10 мм

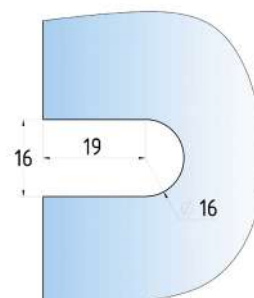
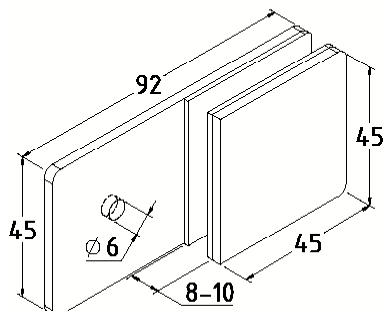

t724

PSS

SSS

Коннектор стекло-стекло 180°

Толщина стекла 8–10 мм

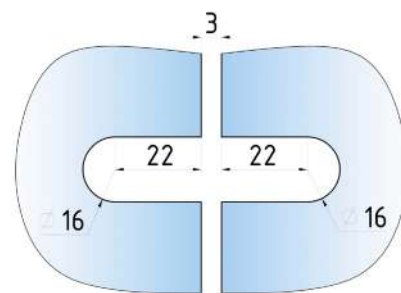
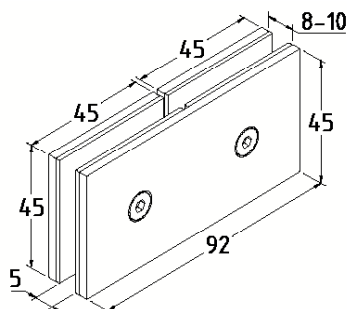

t725

PSS

SSS

Коннектор стекло-стекло 90°

Толщина стекла 8–10 мм

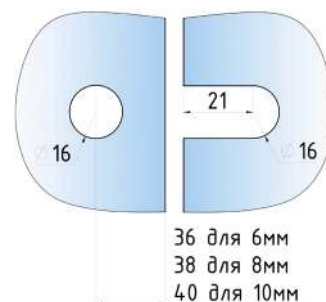
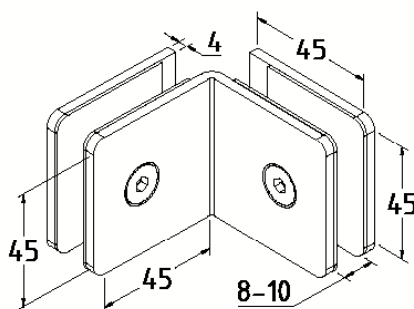
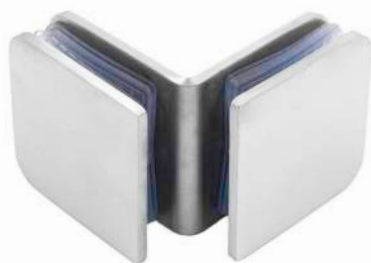

t726

PSS

SSS

Коннектор стекло-стекло 135°

Толщина стекла 8–10 мм

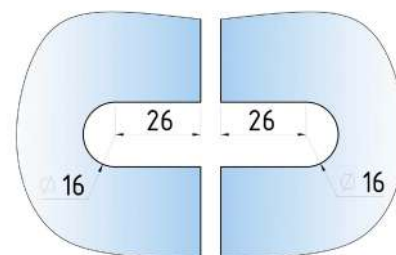
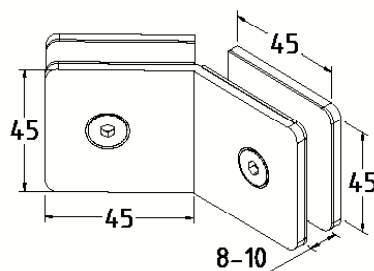

t727

SSS

PSS

Коннектор стекло-стекло-стекло

Толщина стекла 8–10 мм

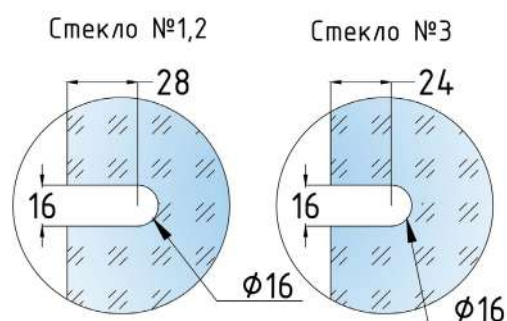
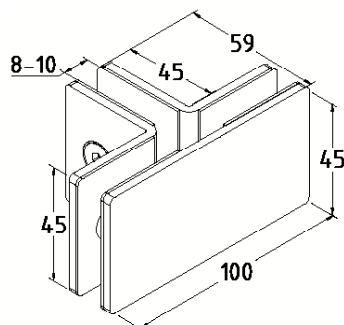

t730

PSS

SSS

PC

Pzn

Коннектор стена-стекло

Толщина стекла 6–12 мм

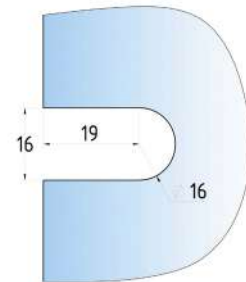
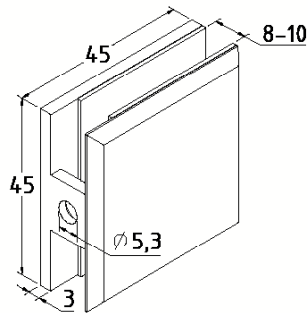

* При установке уплотнителя

t731

PSS

SSS

PC

Pzn

Коннектор стена-стекло

Толщина стекла 6–12 мм

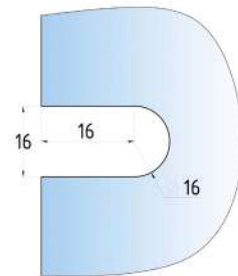
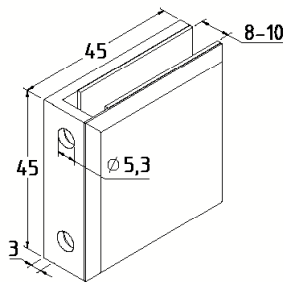

t732

PSS

SSS

PC

Pzn

Коннектор стена-стекло 90°

Толщина стекла 6–12 мм

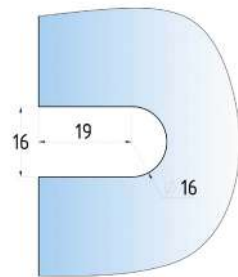
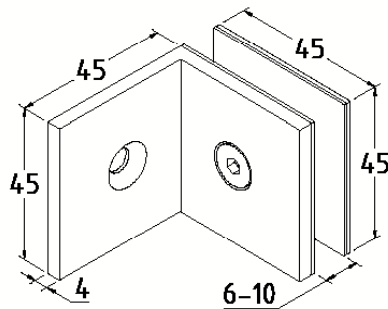

* При установке уплотнителя

t734

PSS

SSS

PC

Pzn

Коннектор стекло-стекло 180°

Толщина стекла 6–12 мм

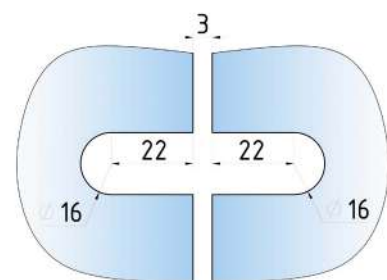
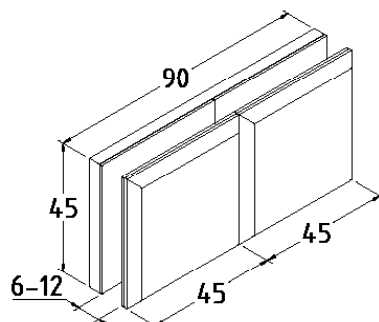

t735

PSS

SSS

PC

Pzn

Коннектор стекло-стекло 90°
Толщина стекла 6–12 мм

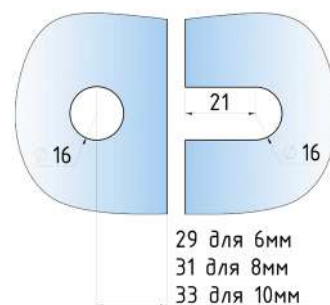
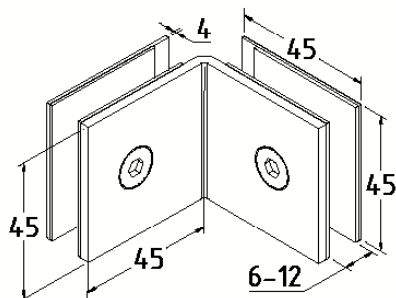

t736

PSS

PC

Коннектор стекло-стекло 135°
Толщина стекла 6–12 мм

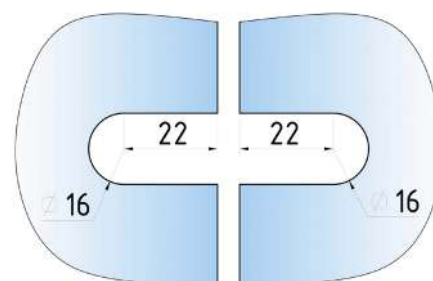
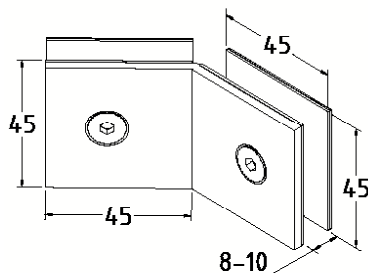

t301

BZn

Петля для душевой кабины стена-стекло 90°
90*55, цинк, черн

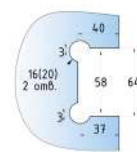
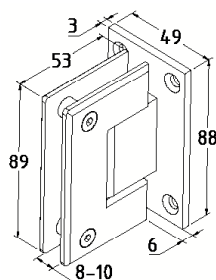
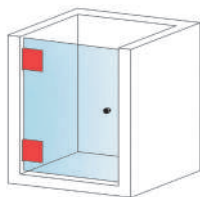

t302

BZn

Петля для душевой кабины стекло-стекло 135°
90*55, черная, вырез 52

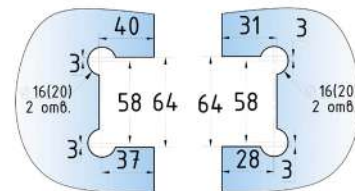
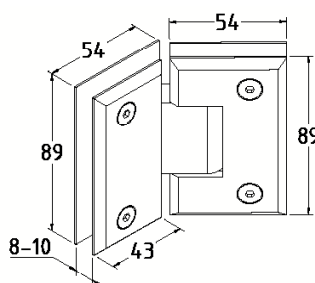
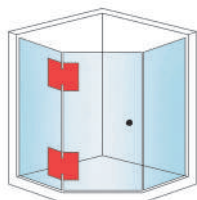

t303

BZn

Петля для душевой кабины стекло-стекло 180°
90*55, цинк, черн

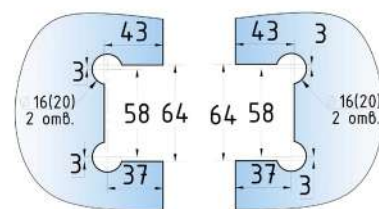
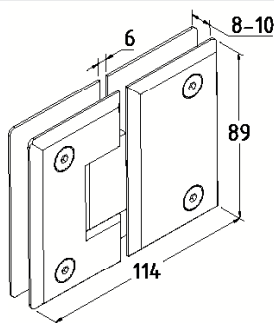
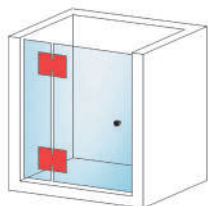

t304

BZn

Петля для душевой кабины стекло-стекло 90°
90*55, цинк, черн

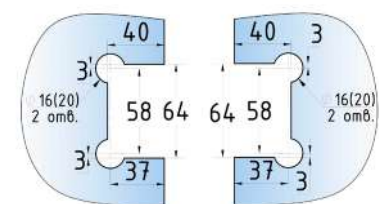
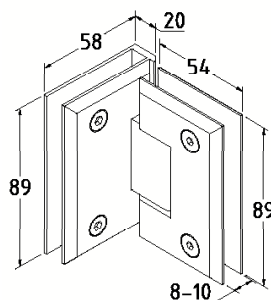
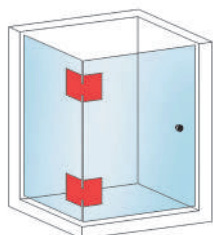

t305

BZn

Петля для душевой кабины стена-стекло 90°
с односторонним креплением, 90*55, черная, вырез 51, цинк

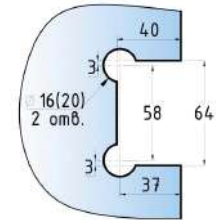
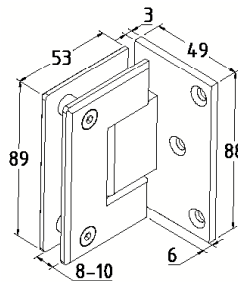
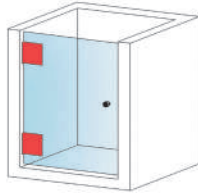

t313

BL

Петля для душевой кабины стекло-стекло, черная
180° нерж, без реза уплотнителя

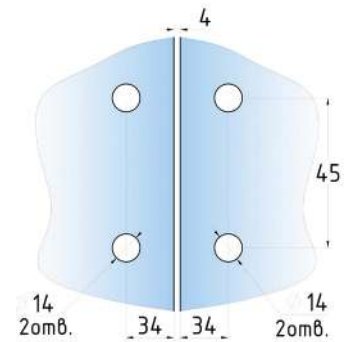
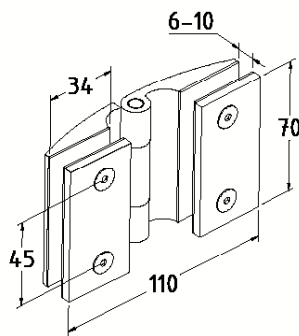

t315

BL

Петля для душевой кабины стена-стекло, черная
90° с односторонним креплением, нерж, без реза уплотнителя

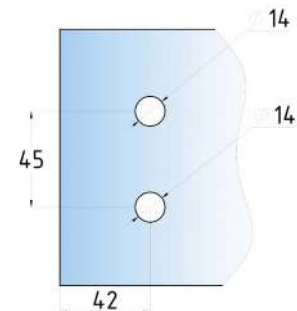
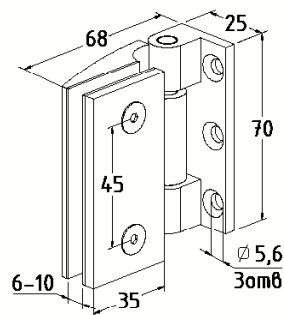



t730

BZn

Коннектор для душевой кабины стена-стекло
45x45, вырез 67, цинк, черный

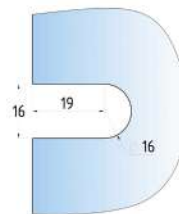
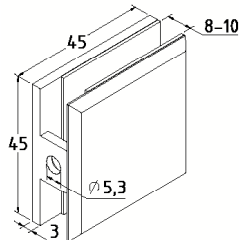

* При установке уплотнителя



t732

BZn

Коннектор для душевой кабины стена-стекло 90°
45x45, цинк, черный, вырез 69

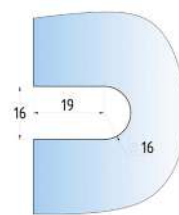
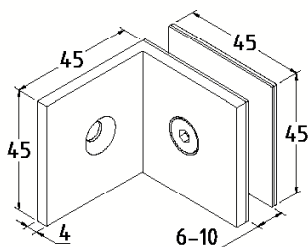

* При установке уплотнителя



t734

BZn

Коннектор для душевой кабины стекло-стекло 180°
45x45, черный, вырез 71

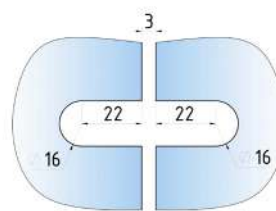
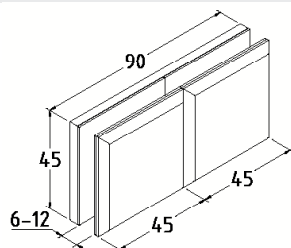

t735

BZn

Коннектор для душевой кабины стекло-стекло 90°
45x45, черный, вырез 70

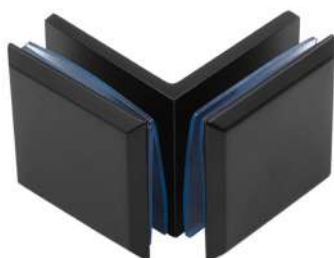
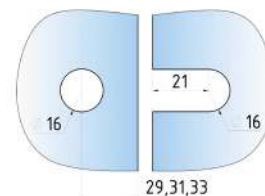
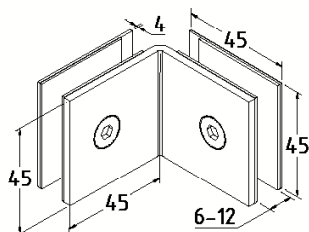

t736

BZn

Коннектор для душевой кабины стекло-стекло 135°
45x45, черный, вырез 71

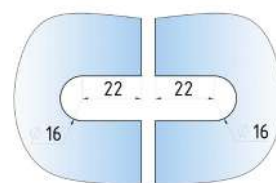
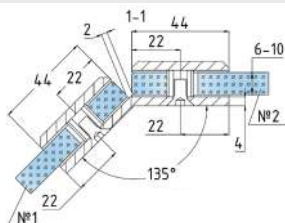

t461

BL

Соединитель труба-стекло 30 x 10 мм, AISI 304, черный
Для трубы 30x10 мм

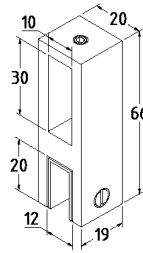

t463

BL

Коннектор регулируемый стена-труба черный
Диаметр 30x10 мм

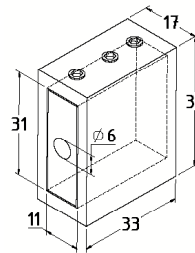

t464

BL

Коннектор регулируемый стена-профиль черный
Диаметр 30x10 мм

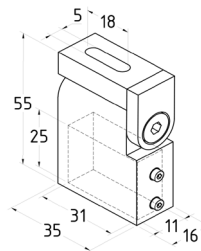

t465

BL

Коннектор регулируемый, черный
Для трубы 30x10 мм

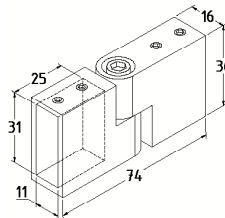
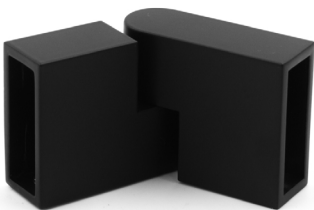

t466

BL

Коннектор труба-стекло
Под трубу 30x10 мм, черный

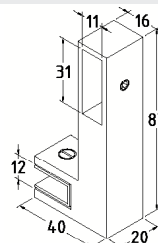

t460

BL

Соединитель труба-труба 90°

Для трека 30x10 мм

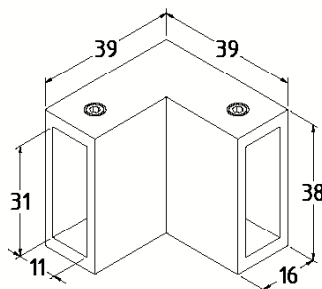

t462

BL

Трек прямоугольный 30x10x1,5 мм для раздвижной системы t401

Отпускается кратно 3 м

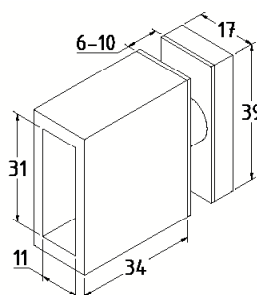

t467

BL

Трек прямоугольный 30x10x1,5 мм для раздвижной системы t401

Отпускается кратно 3 м

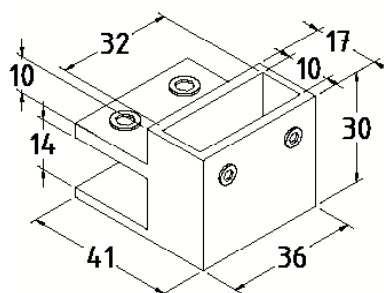

t440

BL

Трек прямоугольный 30x10x1,5 мм для раздвижной системы t401

Отпускается кратно 3 м

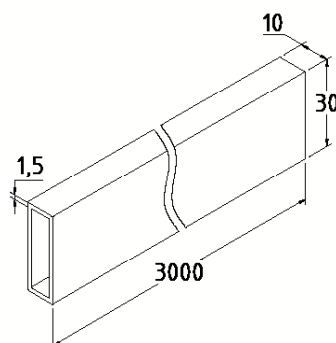

t908

BZn

Держатель трубы регулируемый, черный
Под трубу 19 мм

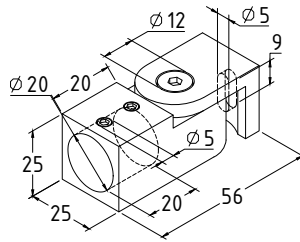

t915

BZn

Соединитель трубы
19 мм шарнирный, цинк, черный

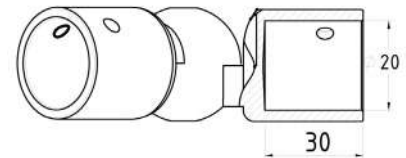
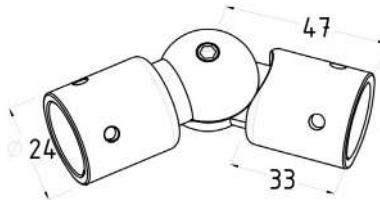

t691

ALBL

Дверная ручка "кноб"
Отверстие в стекле - 12 мм

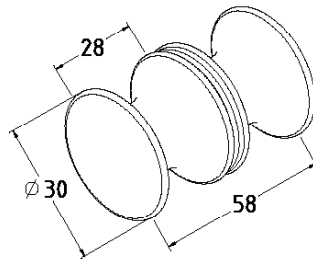

t900

BL

Штанга-труба
19x1.5 мм черная, 3000мм

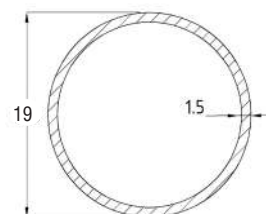
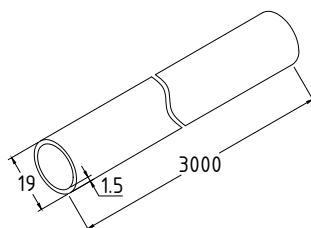

t902

BZn

Соединитель-тройник, черный
Под трубу 19 мм

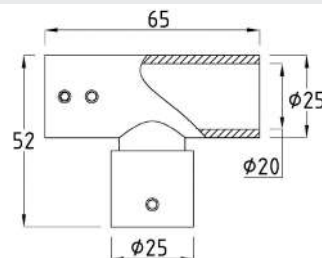
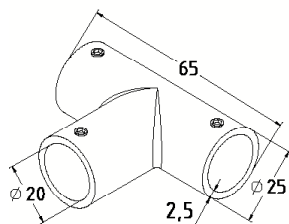

t907

BZn

Соединитель стена-труба
19 мм, материал - цинк, цвет - черный

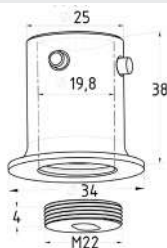

t913

BZn

Крепежный элемент глухой
для трубы 19 мм цинк, черный

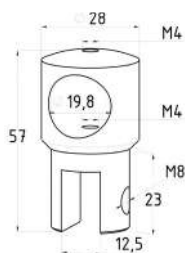

t914

BZn

Крепежный элемент сквозной
на трубу диаметром 19 мм, материал - цинк, цвет - черный

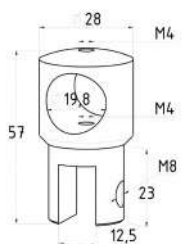

t764

BL

Профиль-заглушка для напольного профиля

Для стекла 8 мм, длина 1000мм

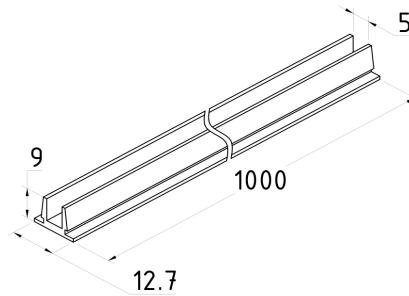

t756

BL

П-образный профиль

Для стекла 8 мм, 19x13, L=2200, алюминий

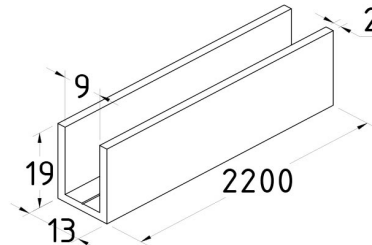

t625

BL

Ручка полотенцесушитель

25x10x200x450 мм, черная

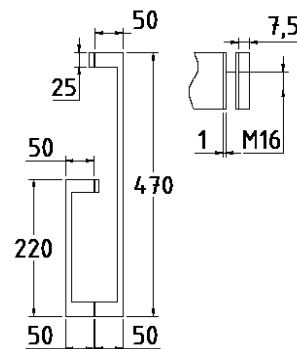

t626

BL

Ручка скоба

171x20x20 мм, черная

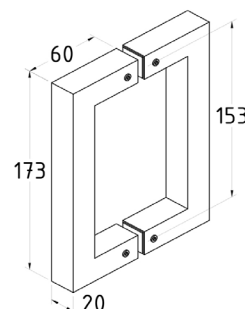
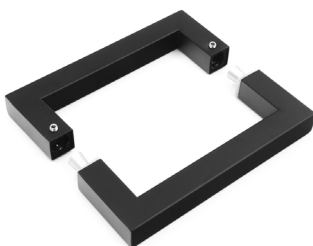

t203-2

VI

Уплотнитель для стекла

Для стекла 8мм, черный, непрозрачный, 135°, стекло-стекло 2,2 м

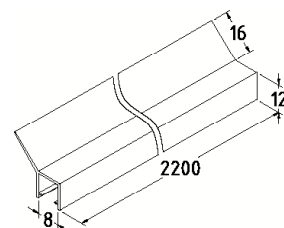
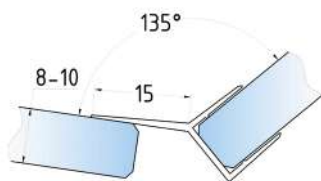

t204-2

VI

VI-U

Уплотнитель для стекла

Прозрачный/непрозрачный 2200 мм

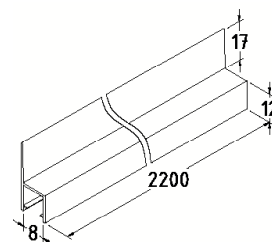
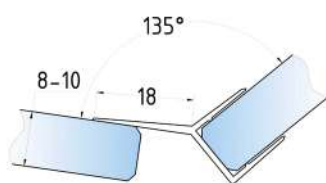

t206-2

VI

VI-U

Уплотнитель для стекла

Прозрачный/непрозрачный 2200 мм

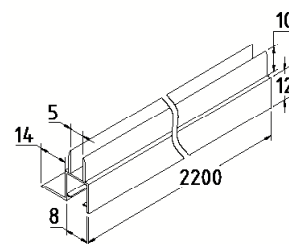
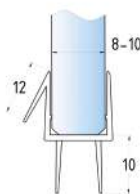

t210-2

VI

VI-U

Уплотнитель для стекла

Прозрачный/непрозрачный 2200 мм

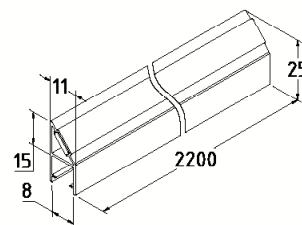
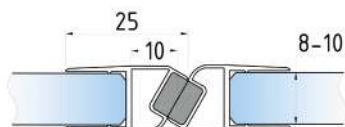

t212-2

VI

VI-U

Уплотнитель для стекла

Прозрачный/непрозрачный 2200 мм

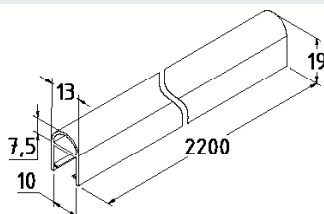

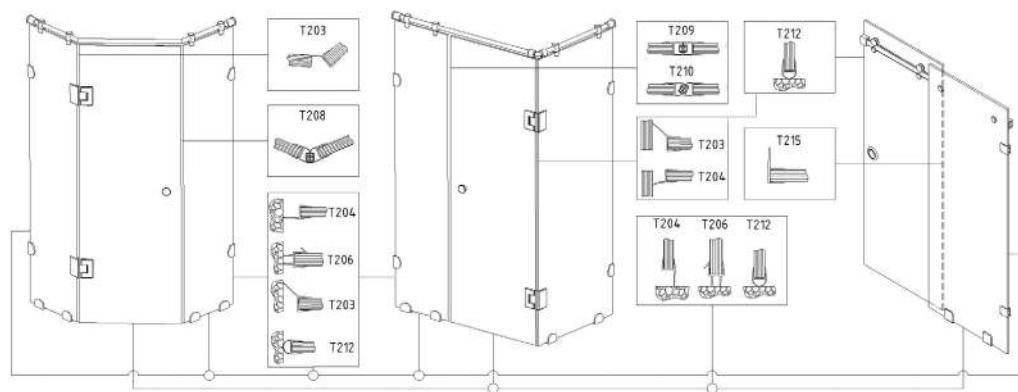

t227

ПВХ

Уплотнитель стекло-стекло 8 мм зиг-заг 2,2м

Прозрачный, длина 2200 мм. Для стекла 8-10 мм

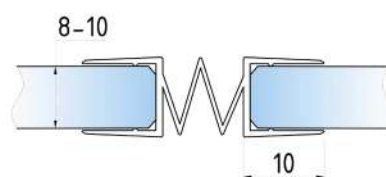

t203 / t223

ПВХ

Уплотнитель для стекла

Прозрачный, длина 2200 мм. Для стекла 8-10 мм



Артикул	Стекло
t203	8мм
t223	10мм

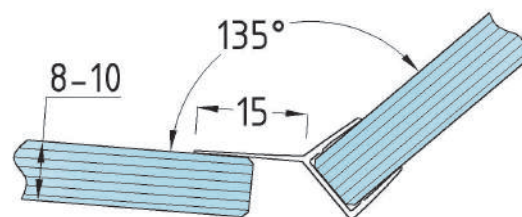

t215 / t215y / t225 / t225y

ПВХ

Уплотнитель для стекла

Прозрачный, длина 2200 мм. Для стекла 8-10 мм



Артикул	Стекло	Длина уса
t215	8мм	17мм
t215y	8мм	25мм
t225	10мм	17мм
t225y	10мм	25мм

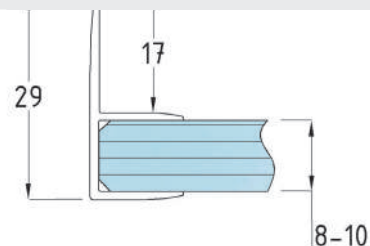

t201 / t204 / t221

ПВХ

Уплотнитель для стекла

Прозрачный, длина 2200 мм. Для стекла 8-10 мм



Артикул	Стекло
t201	8мм
t204	8мм
t221	10мм

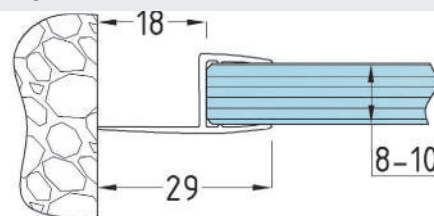

t206 / t226

ПВХ

Уплотнитель для стекла

Прозрачный, длина 2200 мм. Для стекла 8-10 мм



Артикул	Стекло
t206	8мм
t226	10мм

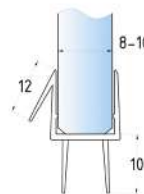

t212 / t216

ПВХ

Уплотнитель для стекла

Прозрачный, длина 2200 мм. Для стекла 8-10 мм

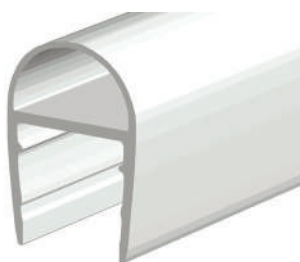

Артикул	Стекло
t212	8мм
t216	10мм

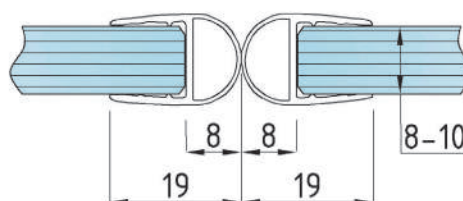

t209 / t229

ПВХ

Уплотнитель магнитный для стекла 180° (комплект)

Прозрачный, длина 2200 мм. Для стекла 8-10 мм



Артикул	Стекло
t209	8мм
t229	10мм

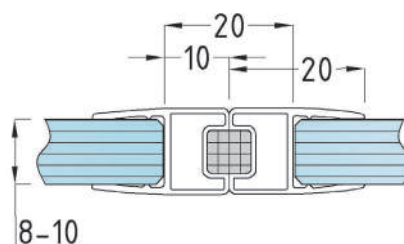

t208 / t228

ПВХ

Уплотнитель магнитный для стекла 135° (комплект)

Прозрачный, длина 2200 мм. Для стекла 8-10 мм



Артикул	Стекло
t208	8мм
t228	10мм

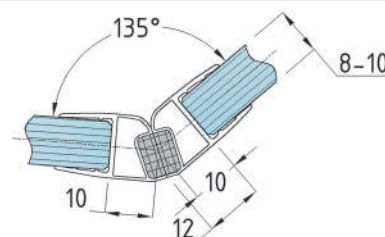

t210 / t220

ПВХ

Уплотнитель магнитный для стекла 90°, 180° (комплект)

Прозрачный, длина 2200 мм. Для стекла 8-10 мм



Артикул	Стекло
t210	8мм
t220	10мм

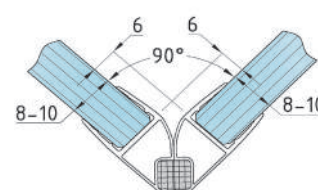
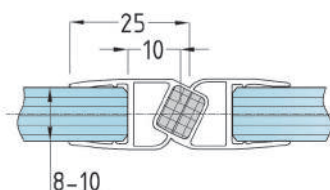



«ПерилаГлавСнаб» – это компания для корпоративных и частных заказчиков, которая занимается производством и монтажом всех типов ограждений, применяя в кратчайшие сроки только лучшие материалы и технологии, без потери качества и по разумным ценам.

Формула успеха

Для корпоративных и частных заказчиков, недовольных качеством и сроками работ безымянных, не всегда легальных компаний, наша компания является добросовестным подрядчиком и производителем всех типов ограждений из нержавеющей стали, обеспечивая высочайшие сроки и качество работ по разумным ценам.

В отличие от наемных бригад и стихийных компаний, мы используем только штатных монтажников, инструменты и материалы от ведущих мировых производителей, предоставляя гарантию на все виды ограждений.

Инфраструктура

Ассортимент продукции компании начинается от самых простых изделий эконом класса до лестниц из стекла и металла эксклюзивного дизайна по индивидуальным проектам. Уникальность нашей компании состоит в том, что мы можем предложить клиентам любые виды ограждений и лестниц, по всему спектру изделий, которые только существуют на рынке. Таким образом, изготовление даже эксклюзивных или нестандартных изделий, является для нас привычным и давно знакомым делом.

Группа Компаний «ПерилаГлавСнаб» состоит из трех ведущих обособленных подразделений, где более 200 сотрудников занимаются производством, продажей и монтажом лестничных ограждений в России более 15 лет. В настоящий момент «ПерилаГлавСнаб» имеет в своем арсенале 2 высокотехнологичных производственных подразделения (трубы и фитинги), собственный транспортно-складской комплекс и современный офис в центре Москвы с образцами предлагаемой продукции.

Рынок и конкуренция

На строительном рынке столицы работает 46 профессиональных компаний, предоставляющих услуги изготовления и монтажа ограждений.

Конкуренция в Москве и области является крайне напряженной. Следуя стратегическому плану развития предприятия, компания «ПерилаГлавСнаб» обрабатывает 30% заказов Московского региона, по праву занимая лидирующее положение на рынке.

Стоит отметить, что клиенты компании ежегодно получают «под ключ» свыше 800 объектов в одном только столичном регионе.

Клиенты

Клиенты «ПерилаГлавСнаб» – это, прежде всего, корпоративные клиенты и строительные компании, а также представители среднего класса и обеспеченные бизнесмены, влиятельные политики и шоумены. Ежедневно мы получаем и тщательно обрабатываем запросы заказчиков, предлагая только высокоэффективные решения.

Ценовая политика

Гибкая система скидок и удобная финансовая политика, в зависимости от объемов заказа позволяют наилучшим образом удовлетворять интересы обеих сторон. Мы стараемся предлагать большие скидки корпоративным клиентам, а также архитекторам и дизайнерам. Как показывает время, и те и другие, практически всегда делают повторные заказы, что подтверждается наличием постоянной клиентской базы. Кроме того, у нас есть несколько специальных предложений на высококачественные ограждения и лестницы по демократичным ценам, которых больше нет нигде в Москве.

Профессионализм и опыт сотрудников

Компании «ПерилаГлавСнаб» принадлежит членство в СРО «Объединение Организаций Строительного Комплекса». Что такое СРО? Дословно это саморегулируемая организация, в основе которой заложен принцип саморегулирования – гораздо более высокий уровень управления, контроля, ответственности. Когда за качество работы каждого отвечают все. В том числе и материально. Это означает, что на объектах наших заказчиков работают только аттестованные специалисты с гарантией возмещения рисков.

Благодаря инициативности и креативу наших менеджеров, молодых сотрудников, конструкторов и монтажников, а также огромному багажу знаний, приобретенных нашими основателями, годами изучения товаров и их специфики, а также строительных вопросов, мы можем решать задачи любого уровня сложности по проектированию и монтажу, любого вида лестниц и ограждений для них.

Коллектив компании насчитывает более 200 сотрудников, работающих на постоянной основе. Каждый монтажник компании – это штатный сертифицированный специалист с допусками к работе высшего уровня сложности, житель Москвы или ближайшего Подмосковья.

По согласованию с заказчиком есть возможность ускорения процесса работ, оптимальная скорость монтажа бригадами нашей компании – это 50 п/м ограждений в день без потери качества.

Многолетний опыт и знания специалистов компании позволяют работать с любыми видами материалов на выбор заказчика на каждом этапе, от проектирования до монтажа, вплоть до совершенно уникальных видов работ, таких как «сварка латуни».

Качество товаров

Благодаря качеству импортируемых товаров, тщательному отбору и обработке материалов, используемых в производстве, мы можем с уверенностью заявить нашим клиентам, что они приобретают действительно надежный, износостойкий и по-настоящему качественный товар.

Мы обеспечиваем заказчиков самыми лучшими патентованными средствами по долговременному уходу за конструкциями для постгарантийного обслуживания. При этом на все выполненные металлоизделия предоставляется гарантия!

Реклама

Компания традиционно участвует в крупнейшей отраслевой строительной выставке в Москве, а также предлагает своим партнерам и дилерам большое количество рекламных носителей, таких как: листовки, брошюры и каталоги, буклеты, а также образцы продукции и промо-сувениры. А благодаря корпоративному сайту в сети Интернет, мы получаем более 30% наших заказов дистанционно.

Местоположение

Выигрышное местоположение офиса, производства и склада в непосредственной близости от центра Москвы в районе ТТК, в сочетании с удобным проездом к ним, а также наличие бесплатной парковки, близость к основным трассам и магистралям, станциям метро, обеспечивает нас достаточным количеством клиентов изо дня в день.

Ведь желание идти вперед, стремление расти и развиваться – делает нас профессионалами своего дела и надежными помощниками наших заказчиков.

НАША МИССИЯ

Утвердить ГК «ПерилаГлавСнаб» как ведущего поставщика лестничных ограждений из нержавеющей стали в московском регионе, сохраняя в процессе роста приверженность нашим бескомпромиссным принципам.

Следующие пять руководящих принципов помогают нам оценивать верность решений:

1. Применять самые жесткие стандарты качества к продуктам, услугам и коммуникациям.
2. Работать так, чтобы вызывать чувство восторженного удовлетворения у клиентов.
3. Предоставлять отличную рабочую атмосферу и относиться друг к другу с уважением и достоинством.
4. Оказывать положительное воздействие на общество.
5. Признавать, что прибыльность – необходимое условие нашего будущего успеха.



1. Как мы понимаем открытость и естественность

- Мы всегда открыты для своих клиентов (в любой день и час).
- Мы не приемлем фальшь в отношениях, как между сотрудниками, так и с клиентами.
- Мы не обманываем себя, своих сотрудников и своих клиентов.
- Мы не делаем пустых заявлений и обещаний.
- Открытость и натуральность проявляется во всем, что мы делаем и как мы выглядим.

2. Как мы понимаем профессионализм

- Глубочайшее знание своего предмета (стремление проникнуть в суть и каждую деталь, небывалая дотошность к качеству продуктов и услуг).
- Высочайшие требования сначала к себе, а затем и к окружающим.
- Глубокое знание своих клиентов.
- Постоянное совершенствование знаний.
- Никогда не останавливаемся на достигнутом.
- Работать максимально быстро и эффективно, экономить деньги и время клиента.

3. Как мы понимаем заботу о клиенте

- Знание нужд и требований нашего партнера.
- Информационная поддержка клиента на протяжении всего процесса общения с ним.
- Накопление знаний о потребностях клиента.
- Новаторский подход к обслуживанию.
- Новаторский подход к коммуникациям с клиентами.
- Высочайшее качество продуктов и услуг.
- Постоянное совершенствование услуг компании. Мы никогда не останавливаемся на достигнутом, никогда полностью не удовлетворены своей работой.
- Мы постоянно стремимся превзойти ожидания клиента.
- Мы относимся к клиентам, как к себе, и обслуживаем их так, как обслуживали бы себя.

4. Как мы понимаем слово «порядочность»

- Честное отношение ко всем клиентам, партнерам, сотрудникам.
- Совестьливость (нам стыдно делать что – либо плохо).
- Постоянная забота о клиенте, его благе и нуждах.
- Расстановка приоритетов: «Клиенты, Сотрудники, Прибыль».
- Доход не должен достигаться любой ценой и не является для нас самоцелью.
- Никогда не проходим мимо плохого качества, в чем бы оно ни проявлялось.
- Реклама и иные формы коммуникаций всегда соответствуют действительности.
- Все обещания, данные клиентам, сотрудникам, должны быть выполнены.
- Обещаем только то, что действительно можем сделать.
- Компенсация сотрудникам производится исходя из их заслуг перед компанией и ее клиентами, а также в соответствии с поддержкой и помощью, оказанной клиенту.

5. Наши Основные Ценности

- Гибкость в подходе к каждому клиенту.
- Порядочность.
- Эффективность.
- Забота о клиенте.
- Интеллигентность.
- Профессионализм.
- Фанатичная преданность своему делу.
- Стремление к самореализации и познанию.
- Открытость и естественность.
- Доверие.

МОСКВА

Тел.: +7 (495) 128-03-06

e-mail:

office@perilaglavsnab.ru

www.perilaglavsnab.ru

ОТДЕЛ ПРОДАЖ:

г.Москва, 5-й км Киевской МЖД, д.5Д,
въезд со стороны Проспекта Генерала
Дорохова

САНКТ-ПЕТЕРБУРГ

Тел.: +7 (812) 509-22-61

e-mail:

office@perilaglavsnab.ru

www.spb.perilaglavsnab.ru

ОТДЕЛ ПРОДАЖ:

СПб, Фрунзенский р-н, набережная
Реки Волковки дом 7, БЦ "Иволга"



АЛМАТЫ

Тел.: +7 (727) 310-27-19

e-mail:

office@perilaglavsnab.ru

www.perilaglavsnab.kz

ОТДЕЛ ПРОДАЖ:

Казахстан, г. Алматы, ул.Иркутская,
д.25

